

Manuale d'uso

Mark M / MW / L / LW



Revision software 6.02

INDICE

1	ISTRUZIONI PER L'INSTALLAZIONE.....	3
2	CONDIZIONI DI STOCCAGGIO	4
3	ASSEMBLAGGIO PIATTO DI PESATA	5
4	TASTIERA E DISPLAY.....	6
5	PANORAMICA.....	7
5.1	PARTE FRONTALE DELLA BILANCIA	7
5.2	PARTE POSTERIORE ED INFERIORE DELLA BILANCIA.....	8
5.3	PARTE POSTERIORE ED INFERIORE DELLA BILANCIA, MODELLI VERSIONE PIATTO QUADRO	9
5.4	IONIZZATORE (SOLO PER I MODELLI -ION)	10
6	PESATURA	12
6.1	STAND BY	12
6.2	PESATA SEMPLICE	12
7	CALIBRAZIONE	13
7.1	CALIBRAZIONE ESTERNA	13
7.2	CALIBRAZIONE INTERNA.....	15
7.2.1	<i>Autocalibrazione (AUT-CAL).....</i>	<i>15</i>
7.2.2	<i>Calibrazione interna (I-CAL) [non disponibile per i modelli omologati]</i>	<i>16</i>
7.2.3	<i>Calibrazione esterna (E-CAL) [non disponibile per i modelli omologati].....</i>	<i>16</i>
7.2.4	<i>Calibrazione tecnica (TEC-CAL) [non disponibile per i modelli omologati].....</i>	<i>17</i>
7.3	MODELLI CON OMOLOGAZIONE (VERIFICA)	18
8	FUNZIONE DI TARA.....	19
8.1	FUNZIONE DI TARA MANUALE.....	20
8.2	TASTIERA ALFANUMERICA ESTERNA OPZIONALE (COD. T201).....	21
9	UNITÀ DI MISURA	23
10	SELEZIONE DI COMUNICAZIONE CON PC.....	26
11	SELEZIONE COMUNICAZIONE SERIALE CON STAMPANTE.....	27
12	SELEZIONE VELOCITÀ DI TRASMISSIONE.....	28
13	FUNZIONE AUTOZERO	29
14	SELEZIONE FILTRI.....	30
15	FUNZIONE STABILITÀ	31
16	REGOLAZIONE CONTRASTO DISPLAY	32
17	IMPOSTAZIONE RETROILLUMINAZIONE DEL DISPLAY	33
18	FUNZIONE DI AUTOSPEGNIMENTO.....	34
19	SELEZIONE MODALITÀ DI FUNZIONAMENTO CON TABLET.....	35
20	FUNZIONE CONTAPEZZI.....	37
20.1	VISUALIZZAZIONE PESO TOTALE E SINGOLO DEI PEZZI	38
20.2	INSERIMENTO MANUALE DEL PESO MEDIO UNITARIO	39
20.3	AGGIORNAMENTO AUTOMATICO DEL PESO MEDIO UNITARIO	40

21	DETERMINAZIONE DELLA DENSITÀ DI UN SOLIDO O DI UN LIQUIDO.....	41
21.1	DETEMINAZIONE DENSITA' DI UN SOLIDO.....	41
21.2	DETERMINAZIONE DENSITA' DI UN LIQUIDO.....	43
22	FUNZIONE CARICO ROTTURA.....	45
23	FUNZIONE PESATA IN PERCENTUALE.....	46
23.1	MODALITÀ CON PESO DI RIFERIMENTO.....	46
23.2	MODALITÀ CON INSERIMENTO MANUALE DEL PESO DI RIFERIMENTO.....	47
24	FUNZIONE PESATA ANIMALI.....	49
25	FUNZIONE SOMMA PESI.....	50
26	FUNZIONE SOGLIE.....	52
26.1	CON ENTRAMBI I LIMITI IMPOSTATI.....	53
26.2	SOLO CON LIMITE INFERIORE IMPOSTATO.....	53
26.3	SOLO CON LIMITE SUPERIORE IMPOSTATO.....	53
27	CARATTERISTICHE E SPECIFICHE DELL'INTERFACCIA RS232.....	54
28	CODICI DI ERRORE.....	60
29	CURA E MANUTENZIONE.....	61
30	GUIDA RAPIDA SETTAGGI PARAMETRI BILANCIA.....	62
31	GUIDA RAPIDA UTILIZZO PROGRAMMI BILANCIA.....	63
32	CARATTERISTICHE TECNICHE BILANCIA.....	64
33	GARANZIA.....	65
34	SMALTIMENTO.....	65

1 Istruzioni per l'installazione



ATTENZIONE:

Vi preghiamo di leggere attentamente le presenti istruzioni per l'installazione e l'uso prima di iniziare il Vostro lavoro con la nuova bilancia. Un utilizzo dello strumento, differente da quello riportato in questo manuale non garantisce più la sicurezza del prodotto

- **Togliere** la bilancia ed il relativo peso di calibrazione, nei modelli ove è incluso, dall'imballo e verificare eventuali danni visibili dello strumento.



ATTENZIONE

Nei modelli con calibrazione interna rimuovere a mano la vite posta nella parte inferiore della bilancia lato sinistro (vedi par. 5)

- **Non installare** la bilancia in ambienti in cui vi siano correnti d'aria, forti sbalzi termici e vibrazioni.
- **Non utilizzare** la bilancia in ambienti a rischio di esplosione
- **L'umidità dell'ambiente** di utilizzo della bilancia dovrà essere compresa tra il 45% e il 75%

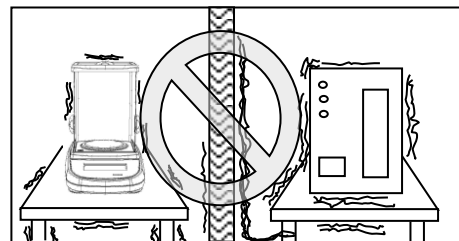
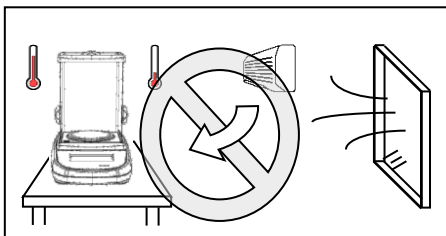

- **Porre** sulla bilancia il sottopiatto ed il piatto (vedi par.0).
- **Mettere in bolla** la bilancia regolando gli appositi piedini posti nella parte anteriore della bilancia.

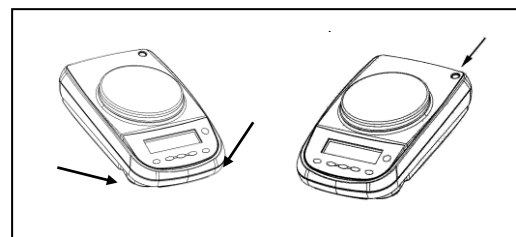
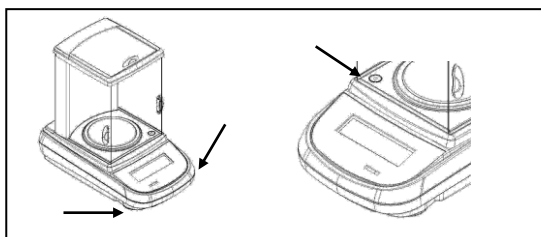

- **Collegare** l'alimentatore al connettore (fig.2 par. 5). posto sul retro della bilancia
- **Collegare** l'alimentatore ad una presa di corrente posta nelle vicinanze, **la quale deve essere facilmente accessibile**; dopo pochi secondi la bilancia si accenderà automaticamente.
- **Warm-up della bilancia:**
 - Attendere 8 ore dall'accensione per le bilance analitiche (0,0001g)
 - Attendere 30 minuti dall'accensione per gli altri modelli

quindi calibrare la bilancia (usando l'apposito peso se in dotazione), seguendo le istruzioni al paragrafo 7.

Si suggerisce di non scollegare mai la bilancia dalla presa d'alimentazione e utilizzare il tasto ON/OFF per mettere in standby lo strumento quando si è finito di utilizzarlo

- **Calibrare** la bilancia ogni volta che viene spostata in altro luogo.
- **Controllare** periodicamente la calibrazione della bilancia.
- **Si raccomanda** di non far cadere oggetti di peso eccessivo sul piatto della bilancia, per evitare il danneggiamento della stessa.
- **Il servizio di assistenza** deve essere effettuato da personale specializzato e i ricambi utilizzati devono essere originali.
A tale scopo è necessario rivolgersi al rivenditore presso il quale è stato fatto l'acquisto.

2 Condizioni di stoccaggio

- **Temperatura di deposito** +5 °C...+40°C
- **Umidità di deposito** 45% - 75%.
- **Conservare l'imballo della bilancia** in caso di eventuale invio per servizio di assistenza, staccare tutti i cavi e gli eventuali accessori per prevenire inutili danni.
- **Non esporre** senza necessità la bilancia a temperature e umidità estreme, ed evitare urti violenti.

3 Assemblaggio piatto di pesata

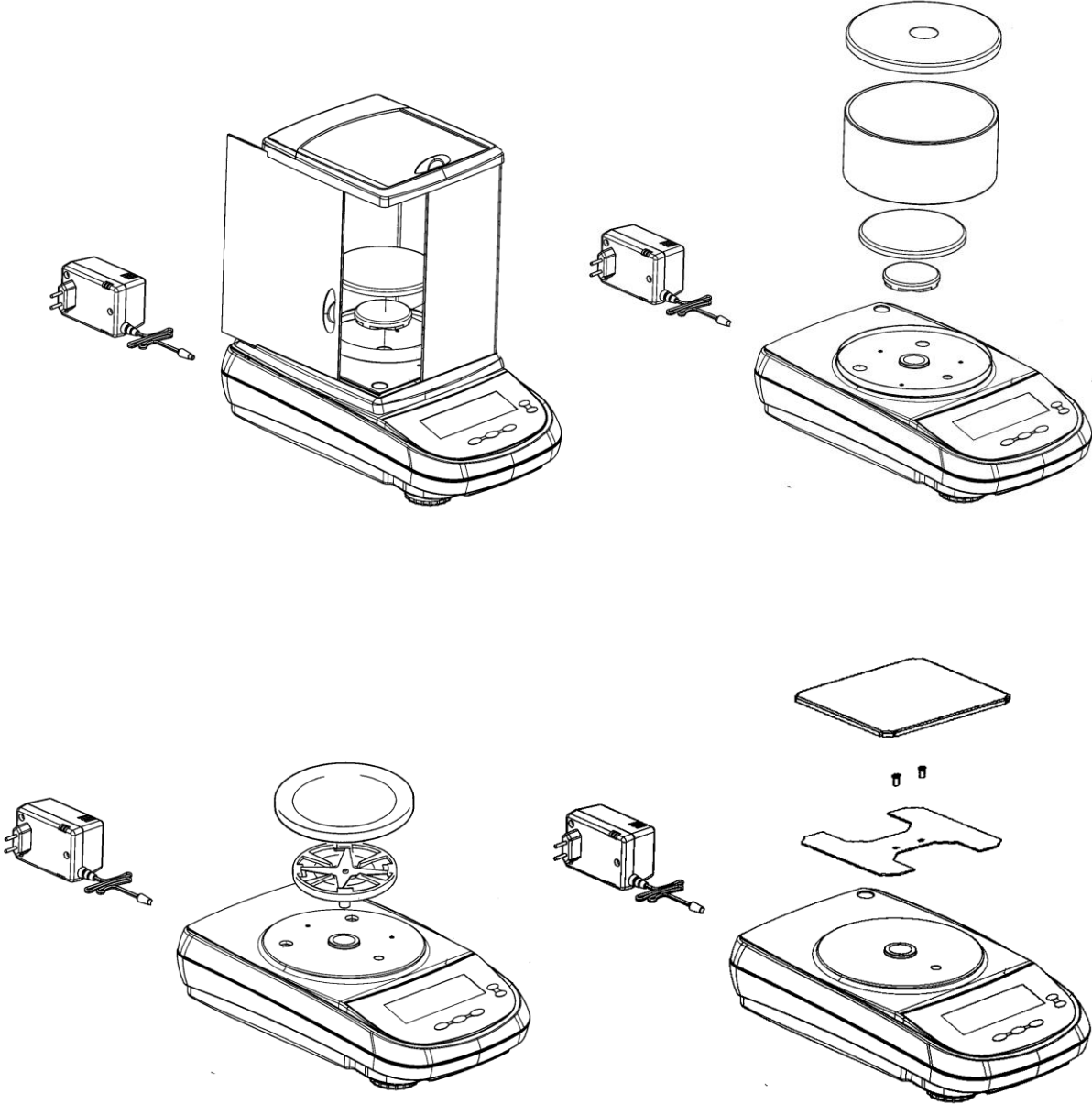

4 Tastiera e display

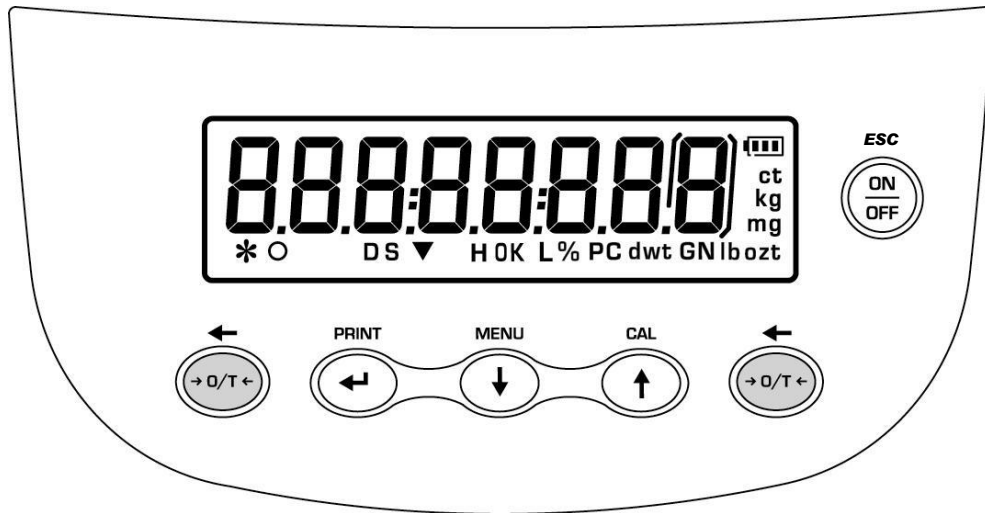

Tasto di standby (OFF/ON) o di uscita ESC

*

Indicatore di stabilità

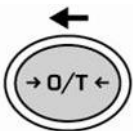

Tasto di TARA e azzeramento.

O

Indicatore di zero

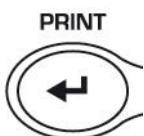

Tasto di CONFERMA selezione o di INVIO dati alla stampante.

%

Pesata in percentuale

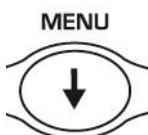

Tasto di accesso al MENU' di settaggio dei parametri della bilancia.

PC

Conteggio pezzi

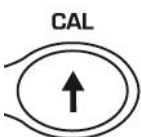

Tasto di CALIBRAZIONE bilancia.



Indicatore di batteria



Modalità di inserimento dati

H

Soglia superiore

L

Soglia inferiore

DS

Misura Densità

ct, Unità di misura ozt, lb,GN, dwt, Kg, mg

5 Panoramica

5.1 Parte frontale della bilancia

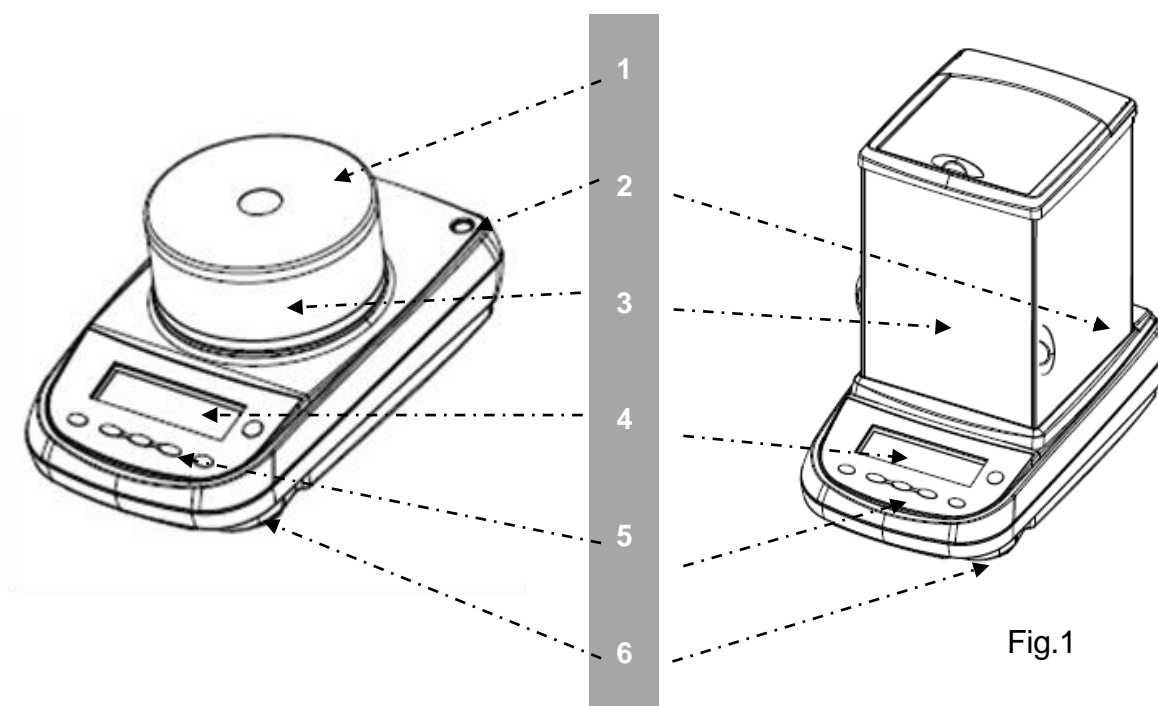

Bilancia con vetrinetta circolare e con vetrinetta a 3 porte (Fig.1)

Nome e funzione	
1	Coperchio vetrinetta
2	Bolla per livellamento
3	Vetrinetta paravento
4	Display LCD
5	Tasti funzione
6	Piedino regolabile

5.2 Parte posteriore ed inferiore della bilancia

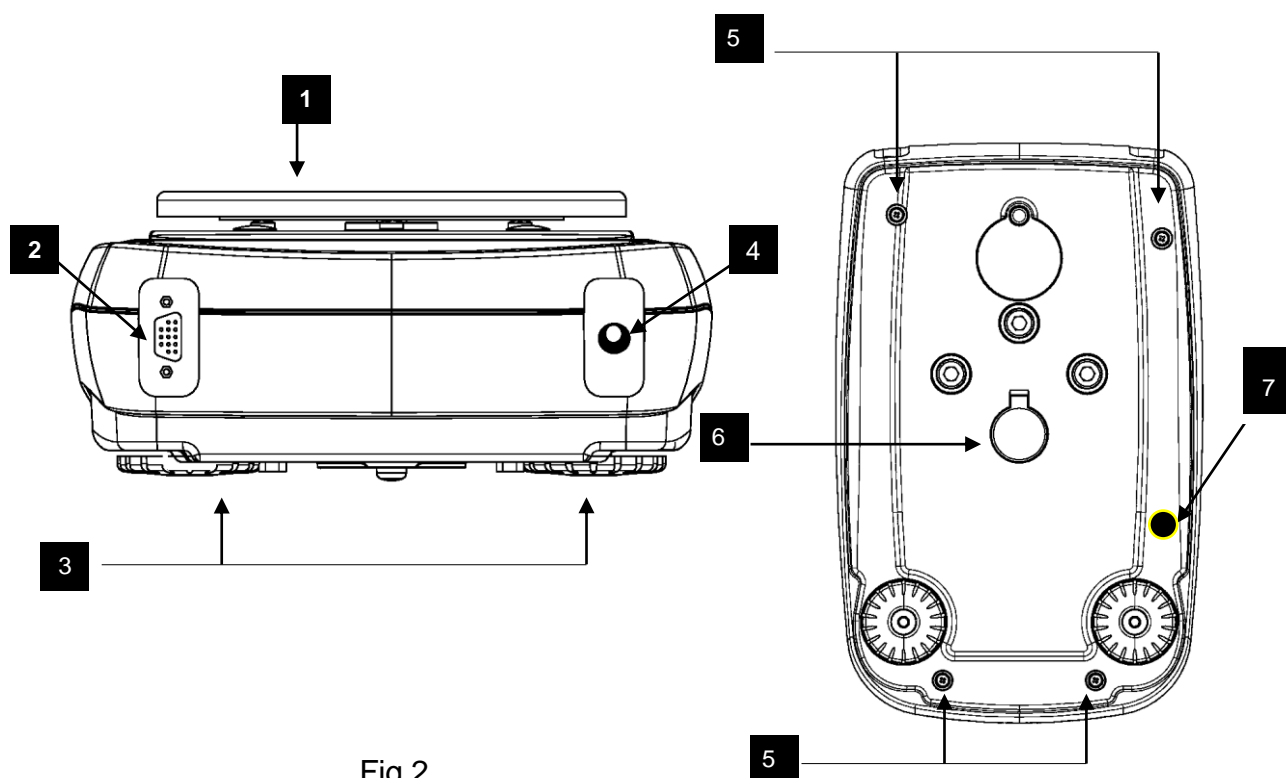

Fig.2
Pannello posteriore e parte inferiore bilancia

Nome e funzione (Fig.2)	
1	Piatto di pesata
2	Connettore 9 poli (pin) femmina per interfaccia RS232 per stampante/PC/Tastiera
3	Piedini regolabili
4	Connettore di alimentazione
5	Viti di chiusura bilancia.
6	Gancio per pesata sotto il piano della bilancia; il gancio non è disponibile per i modelli a calibrazione interna e i modelli verificati (N.B.: Per accedere al gancio, rimuovere il tappo)
7	Vite di protezione per motorino autocalibrazione (<u>solo per modelli con calibrazione interna</u>). ATTENZIONE: rimuovere a mano questa vite appena tolta la bilancia dal suo imballaggio

5.3 Parte posteriore ed inferiore della bilancia Versione Piatto Quadro

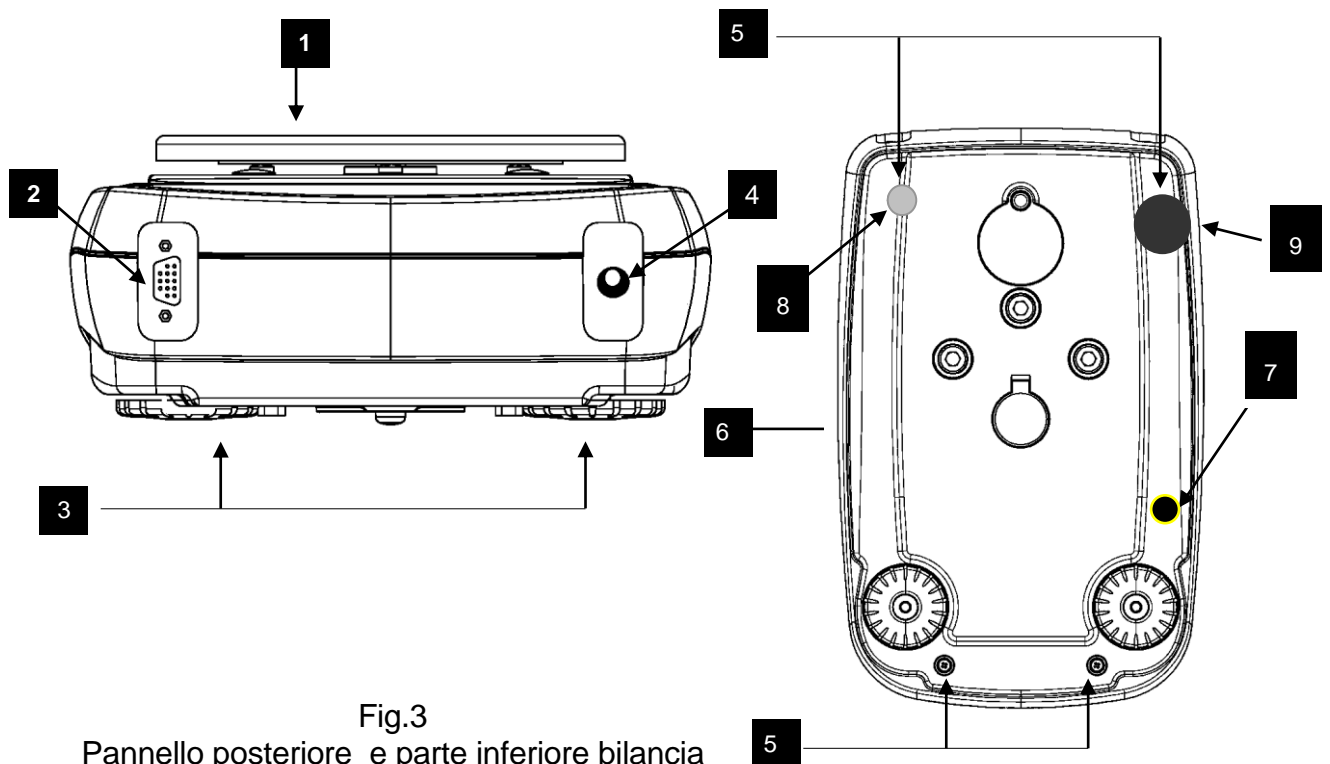

Fig.3
Pannello posteriore e parte inferiore bilancia

Nome e funzione (Fig.3)	
1	Piatto di pesata
2	Connettore 9 poli (pin) femmina per interfaccia RS232 per stampante/PC/Tastiera
3	Piedini regolabili
4	Connettore di alimentazione
5	Viti di chiusura bilancia. Nei modelli con 4 piedini bisogna rimuovere i due piedini posteriori (uno mobile ed uno fisso) per accedere alle viti di chiusura
6	Gancio per pesata sotto il piano della bilancia; non è disponibile per i modelli a calibrazione interna e i modelli verificati. (N.B.: Per accedere al gancio, rimuovere il tappo)
7	Vite di protezione per motorino autocalibrazione (<u>solo per modelli con calibrazione interna</u>). ATTENZIONE: rimuovere a mano questa vite appena tolta la bilancia dal suo imballaggio
8	Piedino posteriore fisso
9	Piedino posteriore regolabile

5.4 Ionizzatore (solo per i modelli -ION)

Utilizzo dell'ionizzatore:

Descrizione funzione tasti.

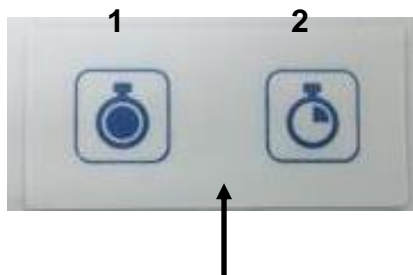

1 Tasto attivazione ionizzatore in modalità continua. (Spegnimento automatico dopo 8 ore di funzionamento)

2 Tasto attivazione ionizzatore in modalità a tempo. (Funzionamento per 2minuti)

N.B. per passare da una funzione all'altra o per spegnere il dispositivo premere indifferentemente uno dei due tasti.

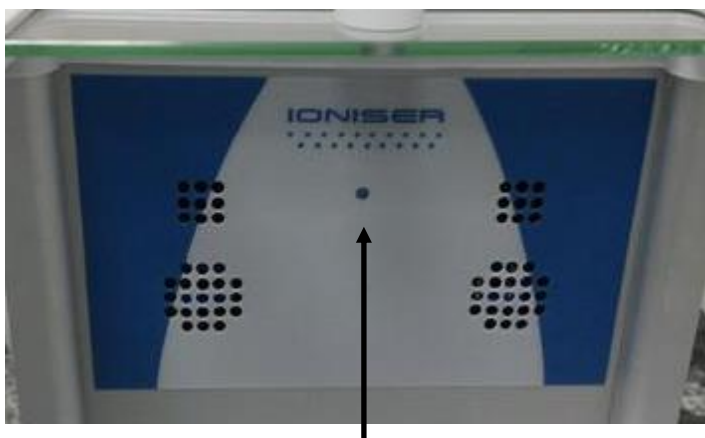

LED verde: ionizzatore alimentato.

LED rosso fisso: ionizzatore attivato in modalità continua.

LED rosso lampeggiante: ionizzatore attivato a tempo.

Lo ionizzatore viene montato al posto del vetro posteriore nei modelli con risoluzione 0.0001 versione -ION come nella foto.



Dati Tecnici Ionizzatore

Distanza tra campione e sorgente degli ioni	ca. 5 - 40 cm
Concentrazione di ozono	da 0 ~ 0.05 ppm (2cm da sorgente degli ioni)
Condizioni specifiche dell'ambiente	0 – 50°C, 20 ~ 80% umidità aria (no condensa)
Tensione di ingresso	AC 100-240V, 50/60Hz
Tensione secondaria di alimentazione	DC 12V, 500mA
Grado di inquinamento	2
Categoria di sovratensione	Categoria II
Altezza massima di installazione	Fino a 2000m
Posto di collocazione	Solo in ambienti chiusi

6 Pesatura



NOTA: nei modelli omologati, dopo l'accensione appare la scritta "WARM UP". Trascorso il tempo di riscaldamento verrà visualizzata la schermata di stanby.

Dopo aver connesso la bilancia alla presa di alimentazione, viene eseguita automaticamente un' autodiagnosi dei circuiti elettronici, che termina con l' indicazione di stand by.

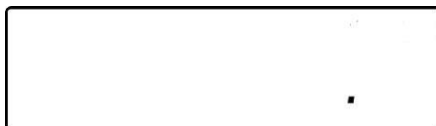

6.1 Stand By

Dallo stato di "STAND BY":

- Per portare la bilancia in condizioni di lavoro, premere il tasto **ON/OFF**.
- Per riportarla nello stato di "STAND BY", premere nuovamente il tasto **ON/OFF**.



6.2 Pesata semplice

Porre il campione da pesare sul piatto e leggere il valore del peso sul display non appena il simbolo ✱ (asterisco) di stabilità appare



Sul display, la cifra che rappresenta la divisione di verifica "e" è circondata da una cornice

7 Calibrazione



NOTA: la calibrazione esterna è bloccata nei modelli di bilance omologate.

La bilancia elettronica effettua misurazioni della massa usando la gravità (g). Differenze in regioni geografiche e in altitudine variano l'accelerazione di gravità (g). Perciò, per ottenere misurazioni accurate, la bilancia deve essere adattata alle condizioni ambientali. Questa regolazione è effettuata tramite la funzione di calibrazione.

7.1 Calibrazione esterna

La calibrazione è effettuata tramite il tasto CAL.

1. Premere il tasto **CAL** a piatto scarico; verrà visualizzata la scritta CAL.

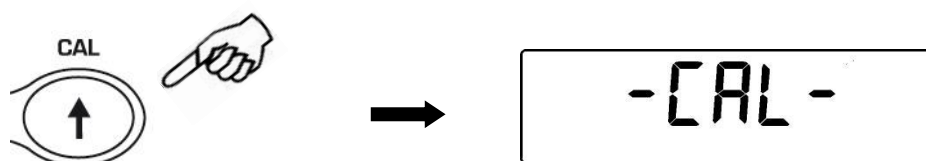

2. Quando il valore del peso di calibrazione inizia a lampeggiare, caricare il peso indicato dal display sul piatto.

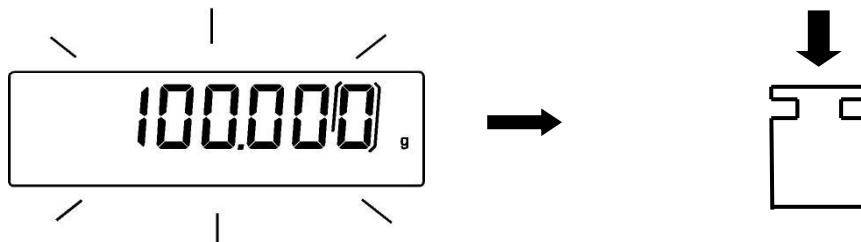

3. Il display smetterà di lampeggiare indicando il valore del peso di calibrazione. Una volta eseguita la calibrazione verrà visualizzato il peso calibrato con l'indicazione dell'unità di misura corrente.
4. Rimuovere il peso di calibrazione. La bilancia è pronta per le operazioni di pesata.

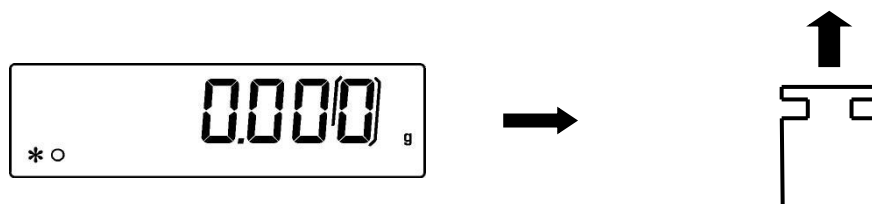

NOTA: se si verifica un'interferenza durante il processo di calibrazione, verrà visualizzato un messaggio d'errore.

E' inoltre possibile calibrare la bilancia con un peso di calibrazione superiore al peso di calibrazione preimpostato:

1. Premere e tenere premuto il tasto **CAL** a piatto scarico sino alla disattivazione del segnale acustico, quindi rilasciare il tasto. Sul display verrà visualizzata la scritta "**-CAL-**", seguita dalla scritta "**LOAD**" lampeggiante.

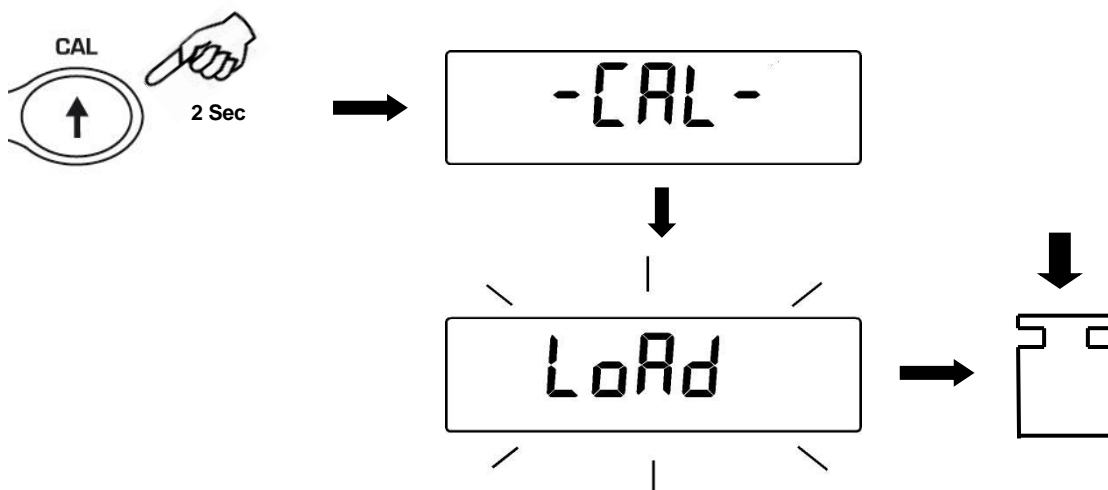

2. Caricare sul piatto un peso pari o superiore al peso di calibrazione preimpostato, la bilancia riconoscerà come valido un peso pari o superiore al peso di calibrazione purché sia un peso intero rispetto alla cifra più significativa del peso di calibrazione.

Es: se il peso di calibrazione è di 200g, sarà possibile calibrare la bilancia con valori che vanno da 200g, 300g, 400g fino al limite superiore di portata della bilancia.

La scritta "**LOAD**" sul display smetterà di lampeggiare; una volta effettuata la calibrazione verrà visualizzato il valore del peso di calibrato.

3. Rimuovere il peso di calibrazione; la bilancia è pronta per le operazioni di pesata

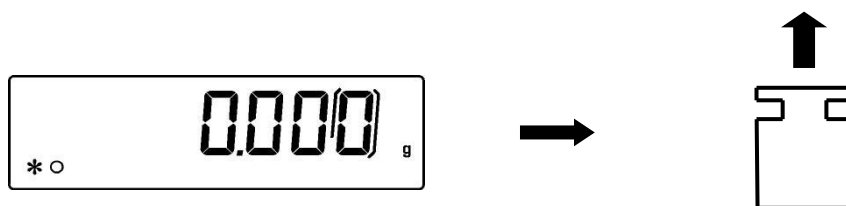

NOTA: se si verifica un'interferenza durante il processo di calibrazione, verrà visualizzato un messaggio d'errore.

7.2 Calibrazione interna

disponibile solo per i modelli di bilancia con calibrazione interna “-i”

In questi modelli sono disponibili 4 modalità di calibrazione:

Dalla condizione zero del display premere e tenere premuto il tasto **MENU** sino alla disattivazione del segnale acustico, quindi rilasciare il tasto. Verrà visualizzato il messaggio “**unitS**”, premere quindi il tasto **MENU** sino a visualizzare “**Calib**” e confermare con il tasto **PRINT**

1. Selezionare la modalità di calibrazione desiderata premendo il tasto **MENU** in successione:

- **AUT-CAL**: autocalibrazione
- **I-CAL**: calibrazione interna*
- **E-CAL**: calibrazione esterna*
- **TEC-CAL**: calibrazione tecnica*

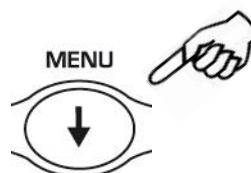

* non disponibile **nei modelli omologati**

2. Premere il tasto **PRINT** per confermare “**AUT-CAL**”, “**I-CAL**”, “**E-CAL**”.
Per confermare “**TEC-CAL**” tenere premuto il tasto **PRINT** fino alla disattivazione del segnale acustico.
3. Dopo la selezione, la bilancia ritorna nel menù di calibrazione. Premere il tasto **MENU** sino alla disattivazione del segnale acustico, quindi rilasciare il tasto. La bilancia tornerà nella condizione di pesatura.

7.2.1 Autocalibrazione (AUT-CAL)



Impostazione di fabbrica per I modelli omologati

La bilancia si autocalibra quando la variazione di temperatura supera il valore prefissato ed a intervalli di tempo prestabiliti, attraverso la massa di riferimento interna, previo controllo da parte del microprocessore che non si stiano effettuando operazioni di pesatura.

Quando la bilancia necessita di essere calibrata il display visualizza la seguente schermata:

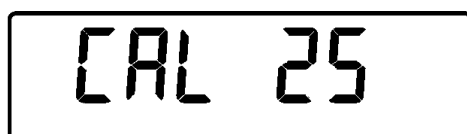

Inizierà quindi il conto alla rovescia per un tempo di 25 secondi, durante il quale sarà possibile decidere se:

- Interrompere la procedura di auto calibrazione premendo il tasto “**ON/OFF**” posticipandola di 5 minuti.
- o
- Terminare il conto alla rovescia ed eseguire l’operazione di autocalibrazione

Nota: durante il conto alla rovescia non caricare nulla sul piatto!

In questa modalità, è inoltre possibile eseguire la calibrazione con la massa di riferimento interna premendo il tasto **CAL** in qualsiasi momento, accertandosi prima che non vi sia caricato alcun peso sul piatto.

1. Premere il tasto **CAL** a piatto scarico.
Il display visualizzerà il messaggio “**CAL**” e verrà quindi eseguita automaticamente la calibrazione della bilancia.

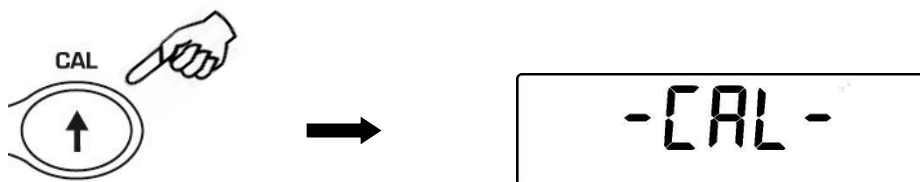

2. Al termine della calibrazione la bilancia ritornerà alle normali condizioni di pesatura



se a causa di vibrazioni o correnti d’aria non viene completata la calibrazione, verrà visualizzato il messaggio “**CAL bUt**”. Premere nuovamente il tasto **CAL**, se il problema persiste selezionare la calibrazione esterna e contattare il fornitore.

7.2.2 Calibrazione interna (I-CAL) [non disponibile per i modelli omologati]

La bilancia si calibra attraverso la massa di riferimento interna **SOLO** su richiesta dell’utente attraverso la pressione del tasto **CAL**.

Prima di effettuare la calibrazione interna accertarsi che sul piatto non vi sia caricato alcun peso

7.2.3 Calibrazione esterna (E-CAL) [non disponibile per i modelli omologati]

La bilancia viene calibrata utilizzando la massa di riferimento esterna (**NON** in dotazione per i modelli con massa interna alla bilancia).

(Seguire le procedure descritte nel paragrafo **Errore. L’origine riferimento non è stata trovata.**)

7.2.4 Calibrazione tecnica (TEC-CAL) [non disponibile per i modelli omologati]

Questa funzione permette di effettuare la taratura della massa di riferimento interna qualora interventi di assistenza-controllo-manutenzione lo rendessero necessario.

1. Dopo aver selezionato la modalità di calibrazione **TEC-CAL**, premere il tasto **CAL** a piatto scarico. Verrà visualizzata la scritta "CAL".

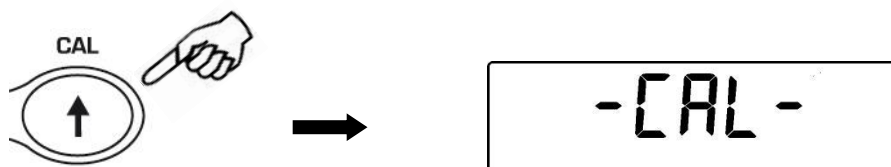

2. Quando il valore del peso di calibrazione inizia a lampeggiare, caricare il peso di calibrazione sul piatto.

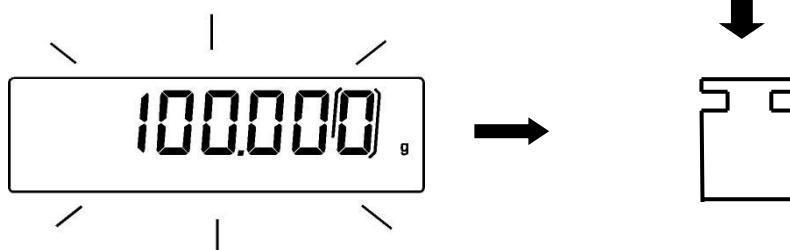

3. Attendere il segnale acustico seguito dalla visualizzazione del peso calibrato e l'accensione del simbolo di stabilità, quindi scaricare il peso dal piatto
4. Quando sul display sarà visualizzato "0.000" premere in maniera prolungata fino alla disattivazione del segnale acustico il tasto **PRINT**. Inizierà ora l'acquisizione e la memorizzazione automatica del peso interno. Durante il ciclo di acquisizione il display visualizzerà la scritta "TEC-MEM".

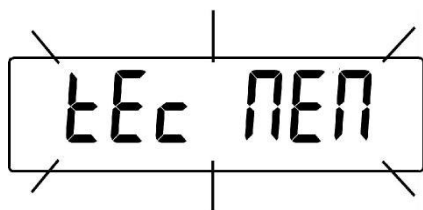

5. Eseguita la memorizzazione della calibrazione interna la bilancia tornerà nella normale condizione di pesata.
6. Rientrare ora nel menu di calibrazione come descritto nel paragrafo 7.2 e settare la modalità di calibrazione desiderata interna, automatica o esterna.



ATTENZIONE : tale procedura sopra descritta deve essere eseguita solo utilizzando masse di riferimento in classe E2.

7.3 Modelli con Omologazione (verifica)

Introduzione generale:

in accordo con la direttiva Europea 90/384/EEC le bilance devono essere ufficialmente controllate se usate nei seguenti ambiti:

1. Per transazioni commerciali se il prezzo della merce è determinato dal suo peso
2. Per la produzione di medicinali nelle farmacie così come per le analisi nei laboratori medici e farmaceutici
3. Per scopi ufficiali

Istruzioni per la verifica

Se una bilancia è utilizzata in uno degli ambiti sopra descritti, deve essere ufficialmente verificata e re-verificata ad intervalli regolari.

Le verifiche e i controlli successivi sono adempiuti seguendo le rispettive regolamentazioni nazionali. L'intervallo di controllo in alcuni stati è per esempio 2 anni. La regolamentazione e le leggi dello stato dove la bilancia è utilizzata devono essere osservate! Dopo la verifica viene apposto sulla bilancia un sigillo (come in figura sotto). La verifica della bilancia è invalidata se il sigillo è assente o manomesso

Le bilance con l'obbligo di verifica devono essere non più utilizzate allorché:



- **I risultati delle pesate della bilancia risultano fuori dagli errori dichiarati.**

Per questo motivo, ad intervalli regolari, si carichi la bilancia con un peso il cui valore è conosciuto e si verifichi il risultato dato dalla bilancia

- **Il termine di ri-verifica è stato superato.**

8 Funzione di tara

1. Caricare un recipiente sul piatto. Sul display sarà visualizzato il relativo peso

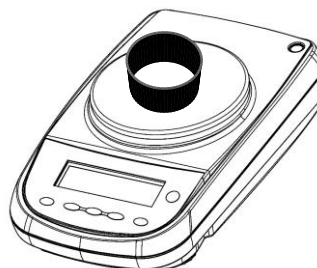

2. Premere il tasto **O/T**. Verrà visualizzata la scritta "O-t"



3. Raggiunta la stabilità verrà visualizzato il valore di zero "0.000". Nel caso in cui non venisse raggiunta la stabilità per correnti d'aria, vibrazioni o altri tipi di disturbo i trattini continueranno ad essere visualizzati.



4. Porre gli oggetti da pesare nel recipiente. Leggere sul display il valore del peso netto

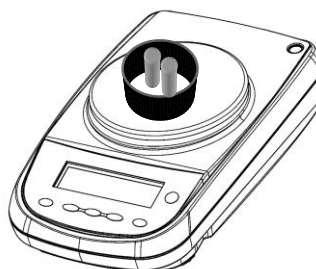

8.1 Funzione di tara manuale



Funzione bloccata nelle bilance omologate

Questa funzione permette di inserire manualmente un valore di tara.

1. Premere e tener premuto il tasto **O/T** a piatto scarico sino alla disattivazione del segnale acustico, quindi rilasciare il tasto.
2. Sul display verrà visualizzata la seguente scritta:

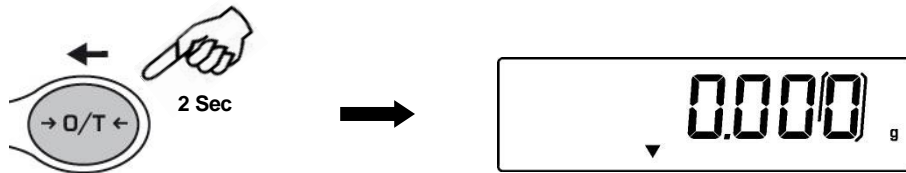

3. Inserire ora il valore di tara desiderato utilizzando i tasti **CAL** e **MENU** per incrementare e decrementare la cifra, mentre premere il tasto **O/T** per passare alla cifra successiva. Durante la fase di inserimento la pressione prolungata del tasto **O/T** permette di cancellare il valore inserito.



4. Dopo aver inserito il valore desiderato premere poi il tasto **PRINT**, per confermarlo.

8.2 Tastiera alfanumerica esterna opzionale (Cod. T201)



Funzione non disponibile nelle bilance omologate

Se si dispone di tastiera alfanumerica opzionale, è possibile eseguire la tara anche premendo il tasto **TARE/DELETE** della tastiera stessa, in modo del tutto analogo a quanto descritto precedentemente.

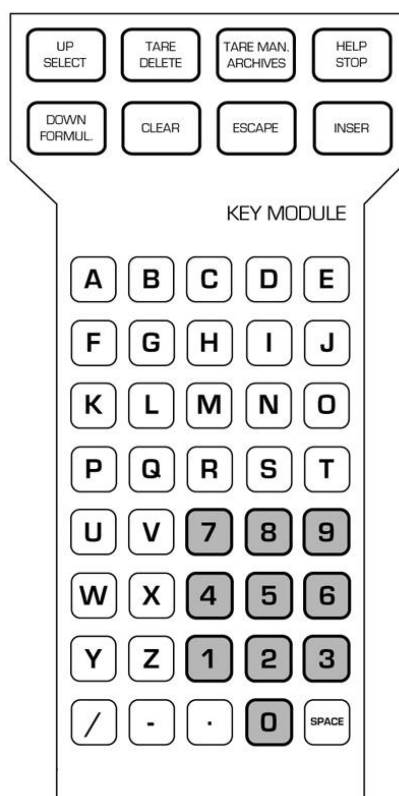

E' inoltre possibile inserire manualmente da tastiera un valore di tara noto.

1. Premere il tasto **TARE MAN** sulla tastiera alfanumerica. Verrà visualizzata sul display una freccia ed il valore precedente di tara manuale se era stato inserito.

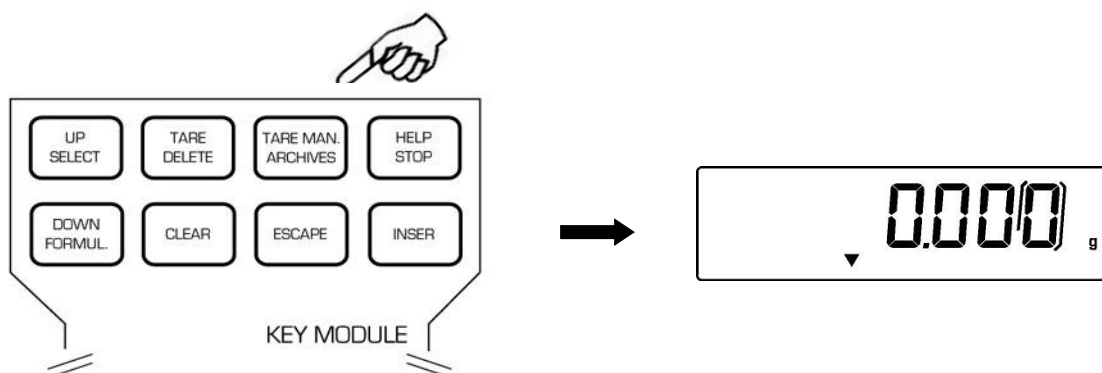

2. Premere il tasto **CLEAR** per azzerare il valore precedente e digitare il nuovo valore, utilizzando i tasti numerici posti nella parte inferiore della tastiera alfanumerica.



3. Premere **INSER** per confermare.
4. Premere il tasto **ESCAPE** per uscire dalla condizione di tara.

Per azzerare il valore della tara manuale inserita tramite tastiera, eseguire una normale operazione di tara con il tasto **O/T** posto sulla bilancia, o con il tasto **TARE/DELETE** posto sulla tastiera alfanumerica opzionale.

9 Unità di misura

La bilancia può essere impostata per visualizzare il peso nelle diverse unità di misura, una primaria (**unit1**) e una secondaria (**unit2**).

Quando alimentiamo la bilancia l'unità di misura predefinita è la **unit1**.

1. Dalla condizione zero del display premere e tenere premuto il tasto **MENU** sino alla disattivazione del segnale acustico, quindi rilasciare il tasto. Verrà visualizzato il messaggio "unit 1", premere quindi il tasto **PRINT** per confermare



2. Sarà visualizzata l'unità "GRAM". Premendo ora il tasto **MENU** o **CAL** sarà possibile scorrere avanti o indietro il menù delle unità di misura.



.....



.....

3. Premere il tasto **PRINT** per confermare o **MENU** per passare ad un'altra unità di misura.

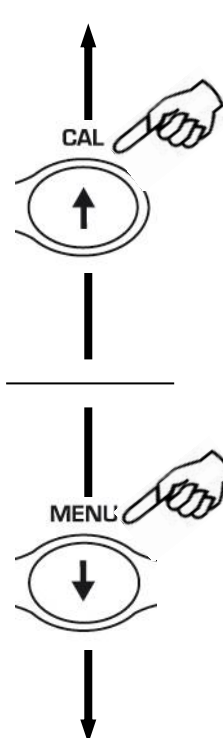

SIMBOLO	UNITA' DI MISURA	FATTORE DI CONVERSIONE 1g =
GrAM	GRAMMI	1.
Milli Gr	MILLI GRAMMI	0.001
CARAt	CARATI	5.
OuncE	ONCE	0.035273962
Pound	LIBBRE	0.0022046226
PEnn.	PENNYWEIGHTS	0.643014931
OuncETr.	ONCE TROY	0.032150747
GrA in	GRANO	15.43235835
tAEL Hon	HONG KONG T AEL	0.02671725
tAEL SGP	SYNGAPORE T AEL	0.02646063
tAEL roc	R.O.C. T AEL	0.02666666
MoMME	MOMME	0.2667

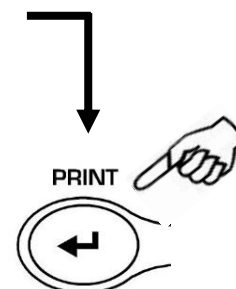

4. Dopo aver impostato **unit1** (premendo il tasto **PRINT** per confermare), premere il tasto **MENU** per selezionare la seconda unità di misura.
5. Sarà visualizzata "**unit 2**", premere quindi il tasto **PRINT** per confermare.

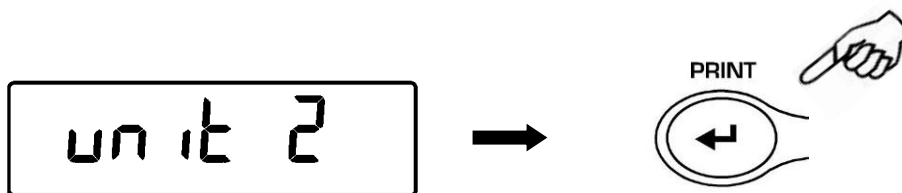

6. Sarà visualizzata l'unità "**GRAM**". Premendo ora il tasto **MENU** o **CAL** sarà possibile scorrere avanti o indietro il menù delle unità di misura secondaria.

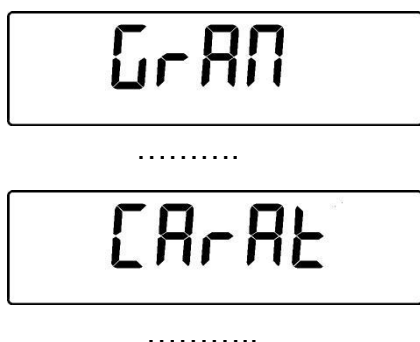

7. Premere il tasto **PRINT** per confermare o **MENU** per passare ad un'altra unità di misura (le unità di misura disponibili sono le stesse elencate nel punto 3).
8. Per uscire dal menù di settaggio parametri premere il tasto **MENU** sino alla disattivazione del segnale acustico, quindi rilasciare il tasto.
9. La bilancia tornerà nella condizione di pesatura.



E' utile impostare una seconda unità di misura quando è necessario visualizzare rapidamente il risultato di una pesata in due differenti unità.

10. Impostando entrambe le unità di misura, tornati alla normale condizione di pesatura, sarà sufficiente eseguire una pressione prolungata del tasto **PRINT** sino alla disattivazione del segnale acustico per passare da un'unità di misura all'altra.

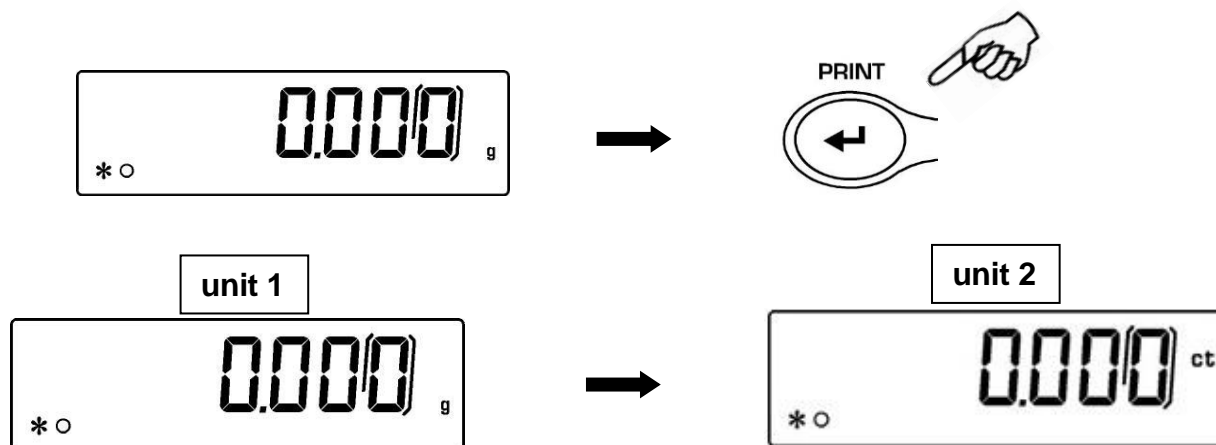

N.B. Mettendo la bilancia nello stato di **Stand-by** tramite il tasto **ON/OFF**, alla riaccensione sarà visualizzato il peso nella ultima unità di misura selezionata.

Scollegando invece lo strumento dalla rete elettrica, alla riaccensione dello stesso il peso verrà visualizzato nella unità di misura corrispondente alla **unit1**

10 Selezione di comunicazione con PC

Collegare con apposito cavo la bilancia al PC (vedi anche par.27)

1. Dalla condizione zero del display premere e tenere premuto il tasto **MENU** sino alla disattivazione del segnale acustico, quindi rilasciare il tasto. Verrà visualizzato il messaggio "unitS", premere quindi il tasto **MENU** fino alla visualizzazione del messaggio "PC-PRTR" e confermare poi con il tasto **PRINT**

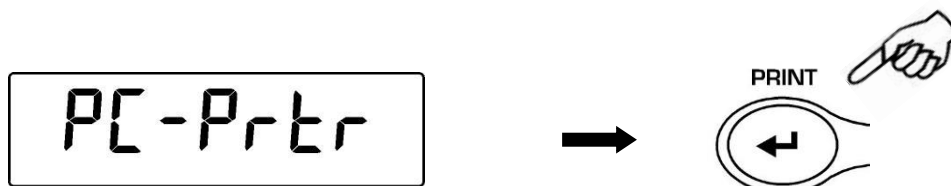

2. Premere il tasto **MENU** fino a visualizzare il messaggio "PC cont" per selezionare la stampa continua o **PC Cnd** per selezionare la stampa a PC con comando, premere poi il tasto **PRINT** per confermare la selezione

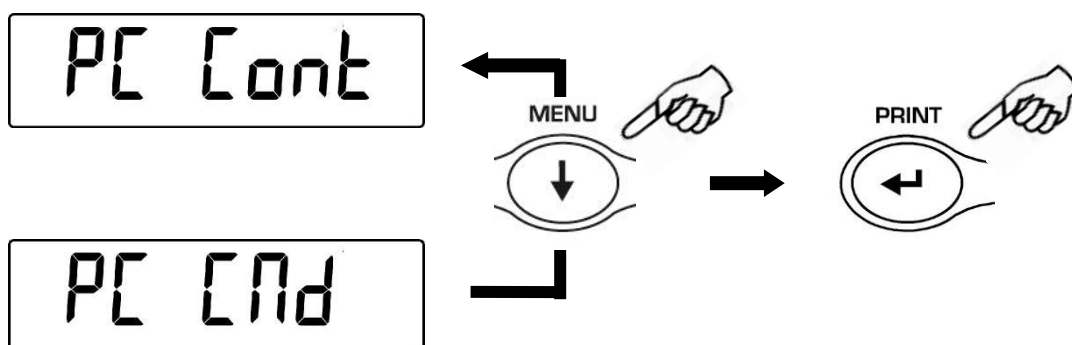

3. Dopo aver selezionato la modalità di trasmissione desiderata premere il tasto **MENU** per passare al parametro successivo o il tasto **CAL** per passare al precedente.
4. Per uscire dal menù di settaggio parametri premere il tasto **MENU** sino alla disattivazione del segnale acustico, quindi rilasciare il tasto. La bilancia tornerà nella condizione di pesatura.
5. La bilancia ritorna alla condizione normale di pesatura trasmettendo i dati in continuo o con comando.



NOTA: selezione velocità di trasmissione (par. 12)

11 Selezione comunicazione seriale con stampante

Collegare con apposito cavo la bilancia alla stampante (par. 25)

1. Dalla condizione zero del display premere e tenere premuto il tasto **MENU** sino alla disattivazione del segnale acustico, quindi rilasciare il tasto. Verrà visualizzato il messaggio “unitS”, premere quindi il tasto **MENU** fino alla visualizzazione del messaggio “PC-PRTR” e confermare poi con il tasto **PRINT**



2. Per selezionare la modalità di stampa dei dati premere il tasto **MENU** fino a visualizzare il messaggio “PRINT” o “TLP50” se si desidera collegare la stampante TLP50 per la stampa su etichette o carta continua con data e ora

3. Premere quindi il tasto **PRINT** per confermare.

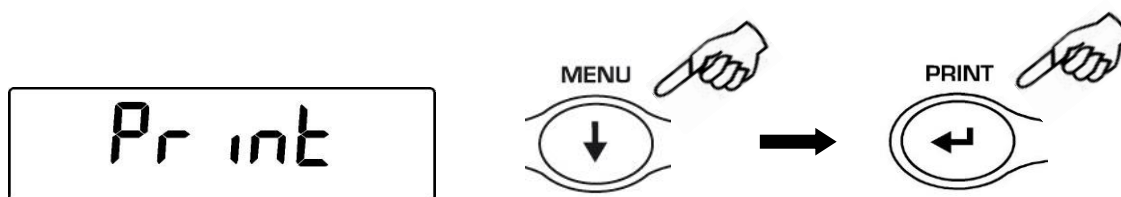

4. Dopo aver selezionato la modalità di stampa premere il tasto **MENU** per passare al parametro successivo o il tasto **CAL** per passare al precedente.
5. Per uscire dal menù di settaggio parametri premere il tasto **MENU** sino alla disattivazione del segnale acustico, quindi rilasciare il tasto. La bilancia tornerà nella condizione di pesatura, pronta a trasmettere i dati ogni volta che si preme il tasto **PRINT**



NOTA: per selezione la velocità di trasmissione, vedi paragrafo12

12 Selezione velocità di trasmissione

1. Dalla condizione zero del display premere e tenere premuto il tasto **MENU** sino alla disattivazione del segnale acustico, quindi rilasciare il tasto. Verrà visualizzato il messaggio "unitS", premere quindi il tasto **MENU** fino alla visualizzazione del messaggio "BAUD RT" poi confermare premendo il tasto **PRINT**

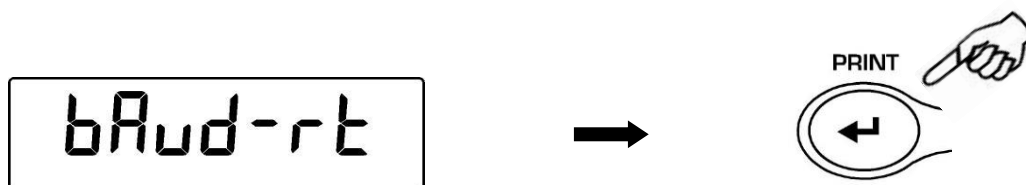

2. Selezionare la velocità di trasmissione dati seriale (1200-2400-4800-9600 baud) Premendo il tasto **MENU** o **CAL** sarà possibile scorrere in avanti o indietro le diverse velocità di trasmissione, confermare poi la scelta con il tasto **PRINT**

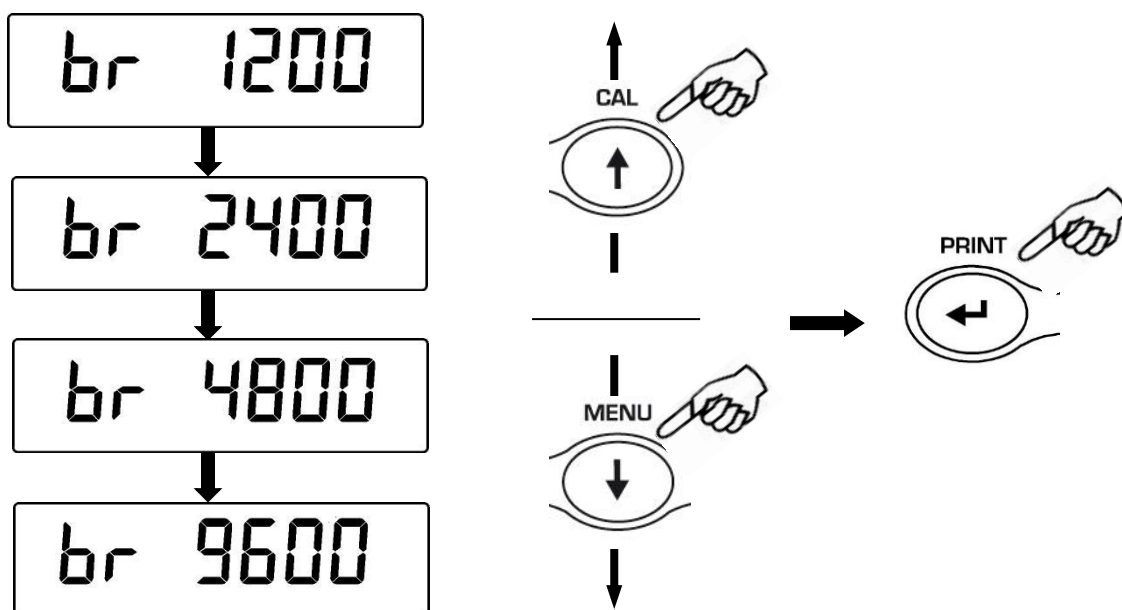

3. Dopo aver selezionato la velocità di trasmissione desiderata premere il tasto **MENU** per passare al parametro successivo o il tasto **CAL** per passare al precedente.
4. Per uscire dal menù di settaggio parametri premere il tasto **MENU** sino alla disattivazione del segnale acustico, quindi rilasciare il tasto.
5. La bilancia ritorna alla normale condizione di pesatura



13 Funzione autozero

L'autozero è una correzione della eventuale deriva dello zero.

- **Au0 OFF** = autozero disinserito
- **Au0 1** = autozero leggero
- **Au0 2** = autozero medio *
- **Au0 3** = autozero pesante *
- **Au0 3E** = autozero pesante su tutta la scala *

* non disponibili nelle bilance omologate

1. Dalla condizione zero del display premere e tenere premuto il tasto **MENU** sino alla disattivazione del segnale acustico, quindi rilasciare il tasto. Verrà visualizzato il messaggio "unitS", premere quindi il tasto **MENU** fino alla visualizzazione del messaggio "AUTO 0" poi confermare premendo il tasto **PRINT**

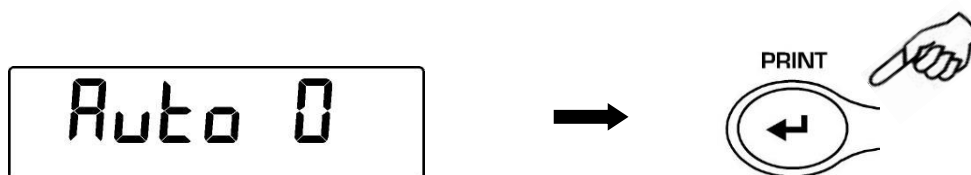

2. Premendo il tasto **MENU** o **CAL** sarà possibile scorrere in avanti o indietro i diversi livelli di autozero, selezionare quello desiderato e confermare con il tasto **PRINT**

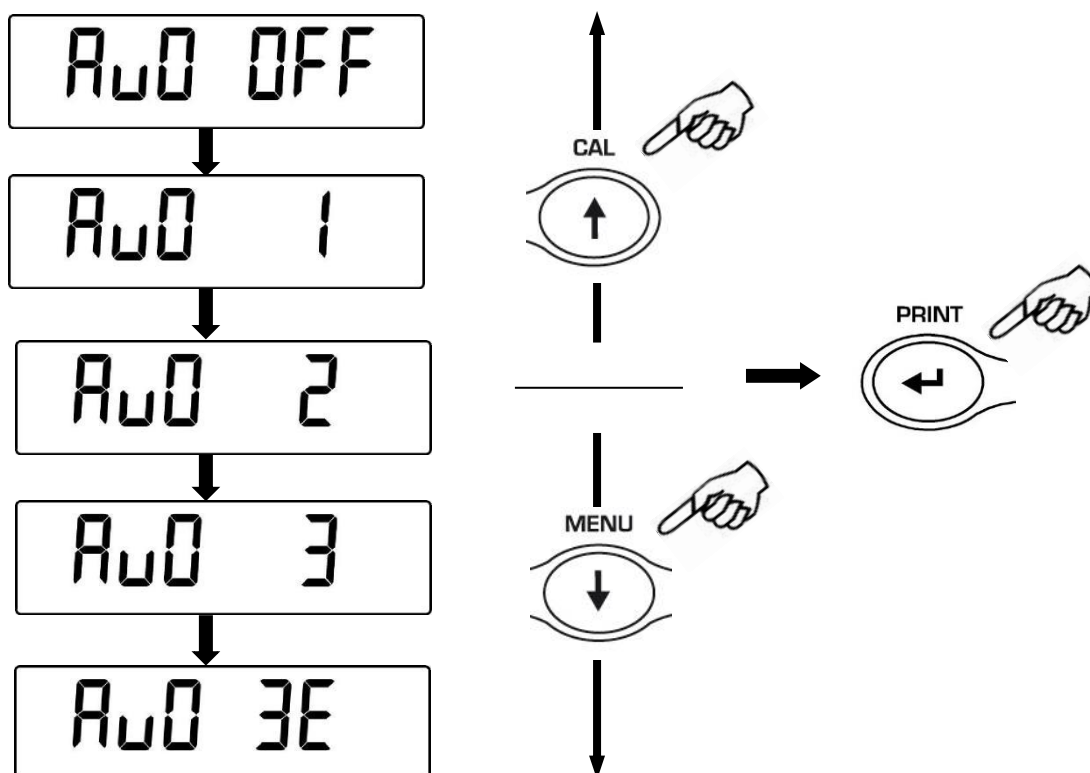

3. Dopo aver selezionato il livello di autozero desiderato premere il tasto **MENU** per passare al parametro successivo o il tasto **CAL** per passare al precedente.

4. Per uscire dal menù di settaggio parametri premere il tasto **MENU** sino alla disattivazione del segnale acustico, quindi rilasciare il tasto.
5. La bilancia ritorna alla normale condizione di pesatura

14 Selezione filtri

E' possibile adattare la bilancia alle differenti condizioni ambientali grazie alla selezione di tre filtri differenti:

- **FILTRO 1:** condizioni di dosaggio
- **FILTRO 2:** condizioni stabili
- **FILTRO 3:** condizioni instabili

1. Dalla condizione zero del display premere e tenere premuto il tasto **MENU** sino alla disattivazione del segnale acustico, quindi rilasciare il tasto. Verrà visualizzato il messaggio "unitS", premere quindi il tasto **MENU** fino alla visualizzazione del messaggio "FILTER" poi confermare premendo il tasto **PRINT**

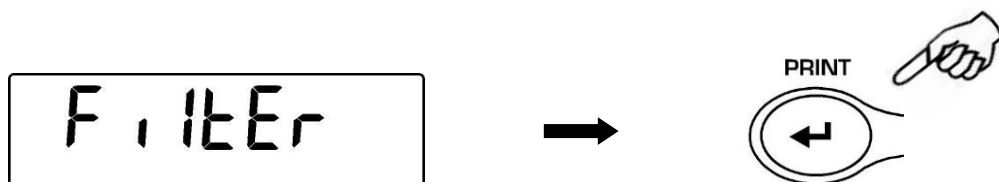

2. Premendo il tasto **MENU** o **CAL** sarà possibile scorrere in avanti o indietro i diversi livelli di filtraggio, selezionare quello desiderato e confermare con il tasto **PRINT**

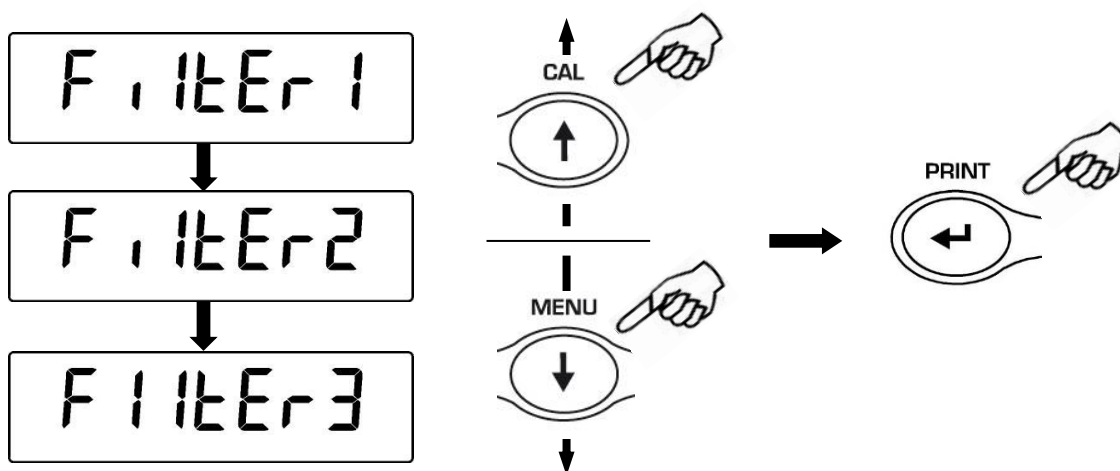

3. Dopo aver selezionato il livello di filtraggio desiderato premere il tasto **MENU** per passare al parametro successivo o il tasto **CAL** per passare al precedente.
4. Per uscire dal menù di settaggio parametri premere il tasto **MENU** sino alla disattivazione del segnale acustico, quindi rilasciare il tasto.
5. La bilancia ritorna alla normale condizione di pesatura



NOTA: si consiglia l'utilizzo del FILTRO 1 per operazioni di dosaggio

15 Funzione stabilità

Il simbolo di stabilità compare sul display quando il peso è stabile all'interno di un intervallo definito.

- **STAB 1** = Per ambienti stabili
- **STAB 2** = Per ambienti poco stabili
- **STAB 3** = Per ambienti instabili

1. Dalla condizione zero del display premere e tenere premuto il tasto **MENU** sino alla disattivazione del segnale acustico, quindi rilasciare il tasto. Verrà visualizzato il messaggio "unitS", premere quindi il tasto **MENU** fino alla visualizzazione del messaggio "StAbiL" poi confermare premendo il tasto **PRINT**
2. Premendo il tasto **MENU** o **CAL** sarà possibile scorrere in avanti o indietro i diversi livelli di stabilità, selezionare quello desiderato e confermare con il tasto **PRINT**

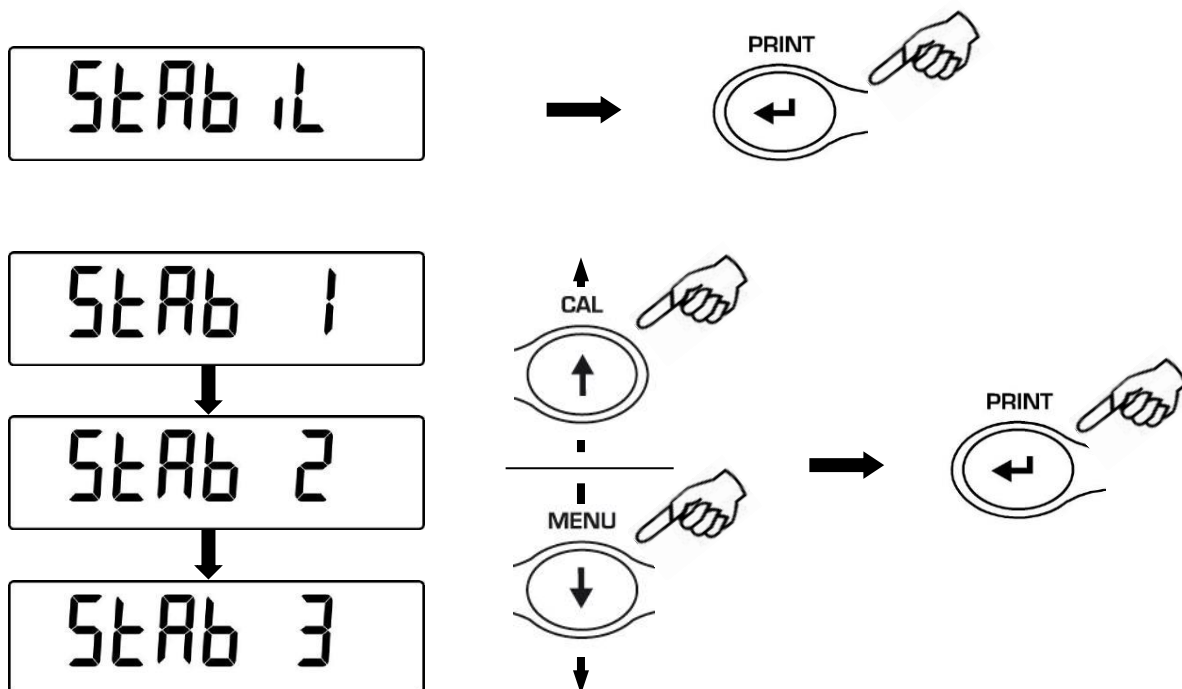

3. Dopo aver selezionato il valore di stabilità desiderato premere il tasto **MENU** per passare al parametro successivo o il tasto **CAL** per passare al precedente.
4. Per uscire dal menù di settaggio parametri premere il tasto **MENU** sino alla disattivazione del segnale acustico, quindi rilasciare il tasto.
5. La bilancia torna alle normali condizioni di pesatura



16 Regolazione contrasto Display

E' possibile effettuare la regolazione del livello di contrasto del display per rendere ottimale la visualizzazione dell'indicazione nelle diverse angolazioni di utilizzo.

Vi sono 15 livelli di regolazione:

1. Dalla condizione zero del display premere e tenere premuto il tasto **MENU** sino alla disattivazione del segnale acustico, quindi rilasciare il tasto. Verrà visualizzato il messaggio "unitS", premere quindi il tasto **MENU** fino alla visualizzazione del messaggio "contr" poi confermare premendo il tasto **PRINT**

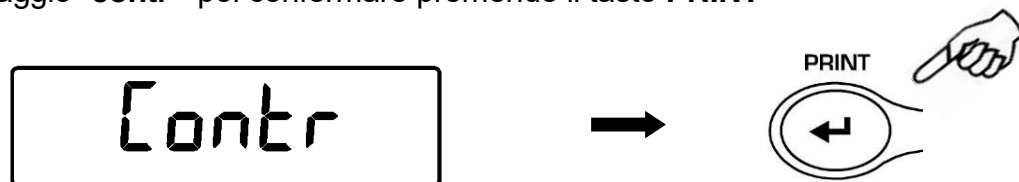

2. Premendo il tasto **MENU** o **CAL** sarà possibile incrementare o decrementare il livello di contrasto del display, selezionare quello desiderato e confermare con il tasto **PRINT**

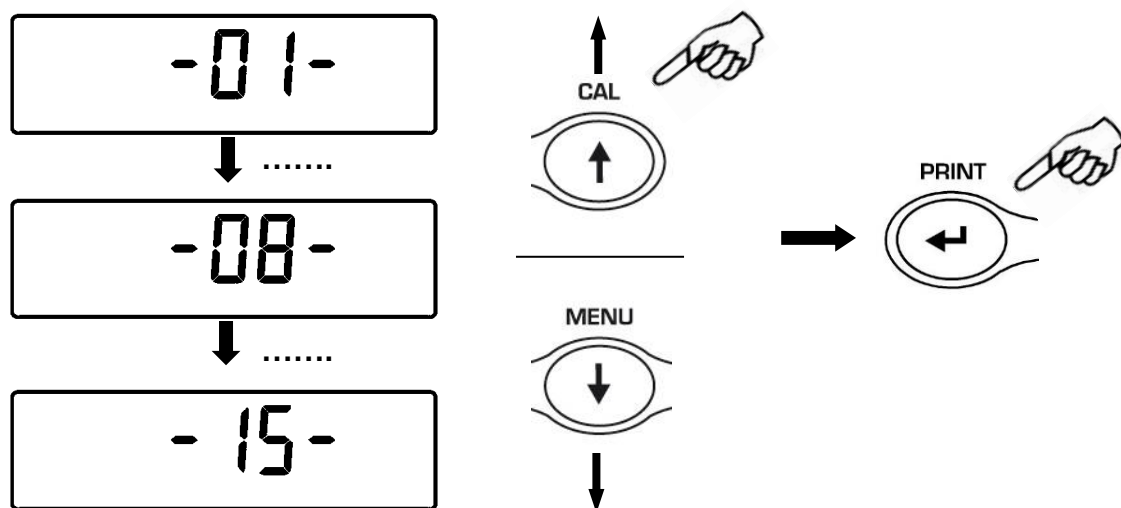

3. Dopo aver selezionato il contrasto desiderato premere il tasto **MENU** per passare al parametro successivo o il tasto **CAL** per passare al precedente.
4. Per uscire dal menù di settaggio parametri premere il tasto **MENU** e tenerlo premuto sino a quando il segnale acustico si interrompe, quindi rilasciare il tasto.
5. La bilancia torna alle normali condizioni di pesatura e si può continuare a lavorare



17 Impostazione retroilluminazione del display

Il display della bilancia è dotato di una retroilluminazione per rendere visibile l'indicazione anche in condizioni di scarsa luminosità.

Vi sono 3 modalità di funzionamento:

- **ON** = retroilluminazione sempre accesa
- **OFF** = retroilluminazione sempre spenta
- **AUTO** = retroilluminazione attivata automaticamente durante le fasi di pesata

6. Dalla condizione zero del display premere e tenere premuto il tasto **MENU** sino alla disattivazione del segnale acustico, quindi rilasciare il tasto. Verrà visualizzato il messaggio "unitS", premere quindi il tasto **MENU** fino alla visualizzazione del messaggio "bLt" poi confermare premendo il tasto **PRINT**

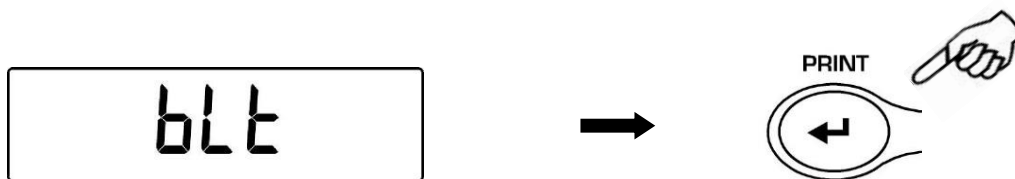

7. Premendo il tasto **MENU** o **CAL** sarà possibile scorrere in avanti o indietro le diverse modalità di funzionamento della retroilluminazione, selezionare quello desiderato e confermare con il tasto **PRINT**

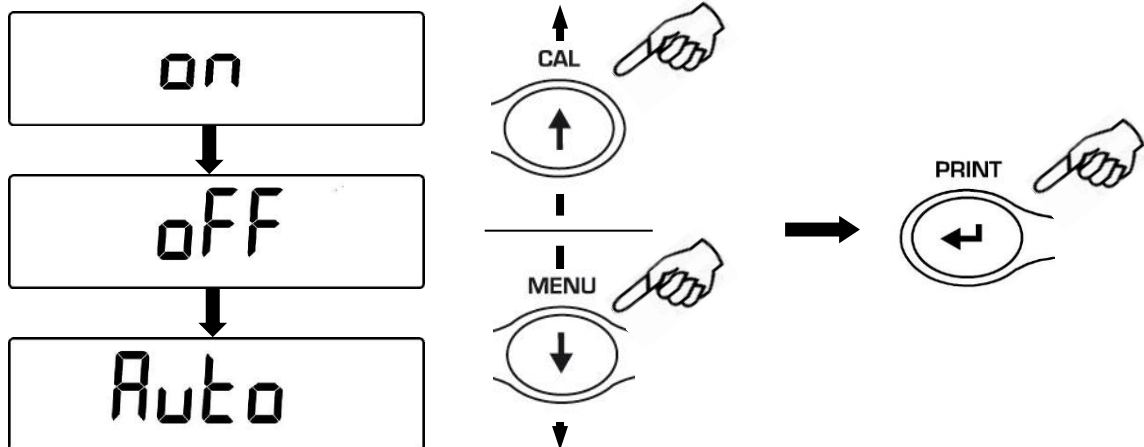

8. Dopo aver selezionato la retroilluminazione desiderata premere il tasto **MENU** per passare al parametro successivo o il tasto **CAL** per passare al precedente.

9. Per uscire dal menù di settaggio parametri premere il tasto **MENU** sino alla disattivazione del segnale acustico, quindi rilasciare il tasto.

10. La bilancia torna alle normali condizioni di pesatura



18 Funzione di autospegnimento

Questa funzione permette di attivare lo spegnimento automatico della bilancia dopo un tempo prestabilito di inattività.

Vi sono 4 modalità di autospegnimento:

- **disab** = Autospegnimento disattivato
- **2 Min** = Autospegnimento dopo 2 minuti di inattività
- **5 Min** = Autospegnimento dopo 5 minuti di inattività
- **15 Min** = Autospegnimento dopo 15 minuti di inattività

1. Dalla condizione zero del display premere e tenere premuto il tasto **MENU** sino alla disattivazione del segnale acustico, quindi rilasciare il tasto. Verrà visualizzato il messaggio "unitS", premere quindi il tasto **MENU** fino alla visualizzazione del messaggio "tiME oFF" poi confermare premendo il tasto **PRINT**

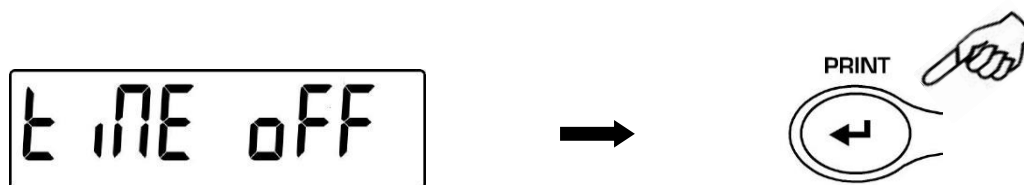

2. Premendo il tasto **MENU** o **CAL** sarà possibile scorrere in avanti o indietro le diverse modalità di autospegnimento, selezionare quella desiderata e confermare con il tasto **PRINT**

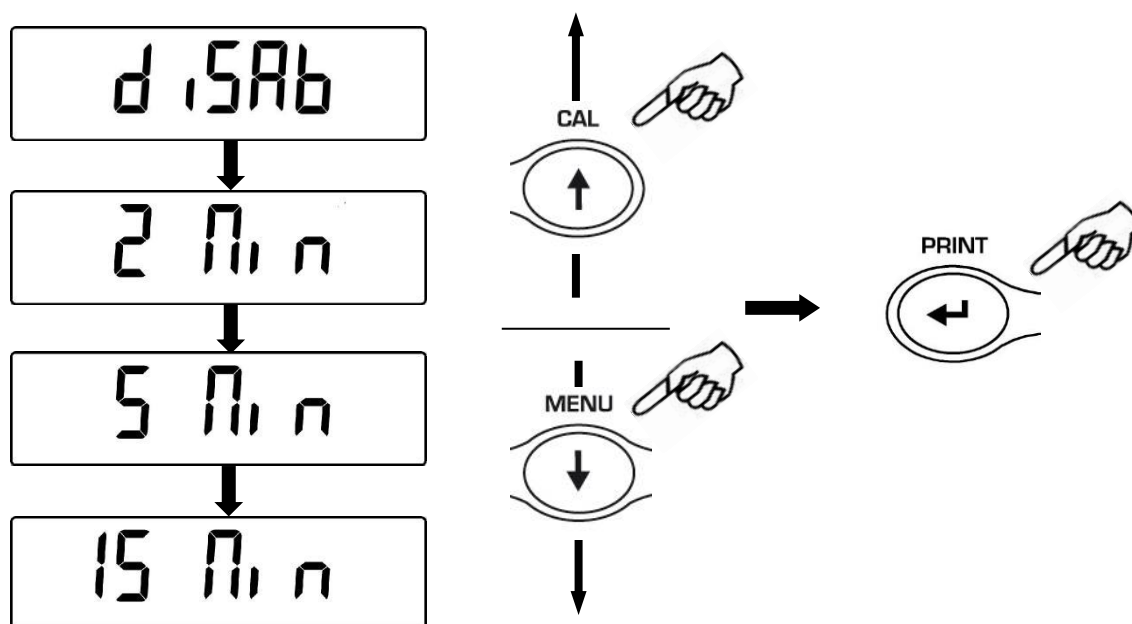

3. Dopo aver selezionato l'autospegnimento desiderato premere il tasto **MENU** per passare al parametro successivo o il tasto **CAL** per passare al precedente.
4. Per uscire dal menù di settaggio parametri premere il tasto **MENU** sino alla disattivazione del segnale acustico, quindi rilasciare il tasto.
5. La bilancia torna alle normali condizioni di pesatura

19 Selezione modalità di funzionamento con tablet



NOTA: NON disponibile per bilance omologate e con software RL 3.xx e R 3.xx

Collegare con apposita scatola di connessione il tablet all'uscita seriale della bilancia.

1. Dalla condizione zero del display premere e tenere premuto il tasto **MENU** sino alla disattivazione del segnale acustico, quindi rilasciare il tasto. Verrà visualizzato il messaggio "unitS", premere il tasto **MENU** fino alla visualizzazione del messaggio "TBL MODE" e confermare poi con il tasto **PRINT**

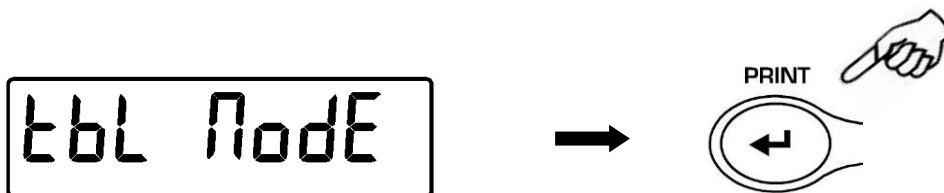

2. Premere il tasto **MENU** fino a visualizzare il messaggio "TBL ON" per selezionare la modalità di funzionamento con tablet poi il tasto **PRINT** per confermare la selezione

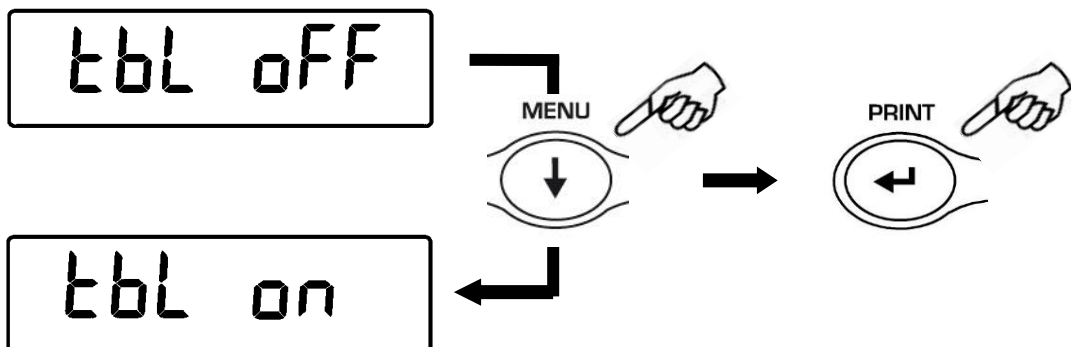

3. Dopo aver selezionato la modalità "TBL ON" la bilancia automaticamente si riavvierà e sul display comparirà la scritta "TABLET" . Da questo momento il dispositivo d'interfaccia con la bilancia sarà il tablet.

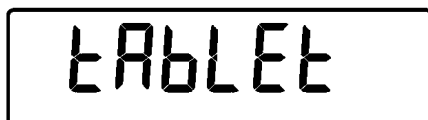

4. Per uscire dalla modalità "TABLET" premere il tasto **MENU** , poi il tasto **PRINT**.

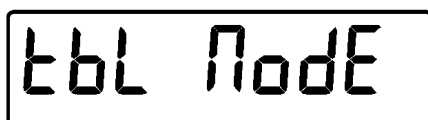

5. Premere quindi il tasto **MENU** fino a visualizzare il messaggio “TBL OFF” poi il tasto **PRINT** per confermare la selezione

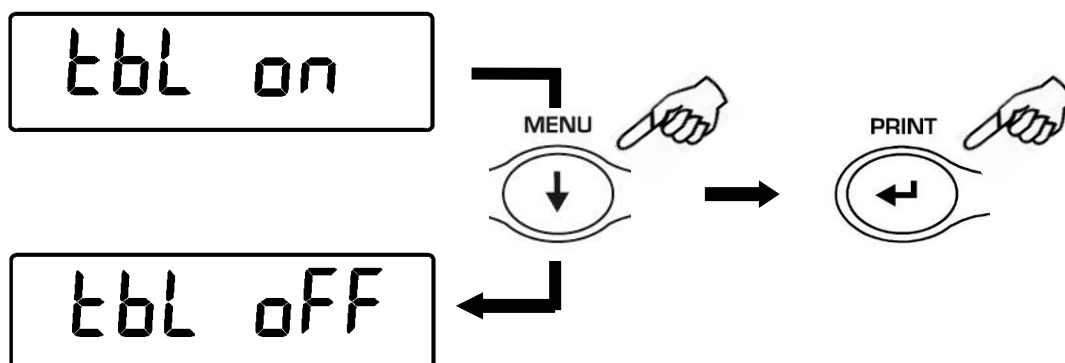

6. Dopo aver confermato con il tasto **PRINT** la bilancia si riavvierà automaticamente e tornerà a funzionare nella modalità standard.

20 Funzione contapezzi

1. Dalla condizione zero del display, premere ripetutamente il tasto **MENU** fino alla visualizzazione del messaggio “**Count**“, quindi premere il tasto **PRINT** per confermare

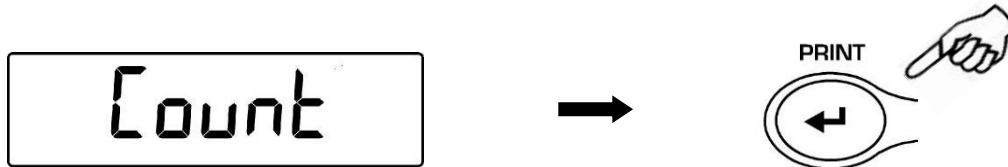

2. Selezionare il numero dei pezzi da mettere sul piatto come campione premendo in sequenza il tasto **MENU** per incrementare e il tasto **CAL** per decrementare. La scelta dei numeri dei pezzi (10, 25, 50, 100) è in funzione del peso del singolo pezzo. Caricare l'eventuale contenitore vuoto, quindi premere il tasto **PRINT** per confermare.



Caricare sul piatto il n° di pezzi indicato sul display

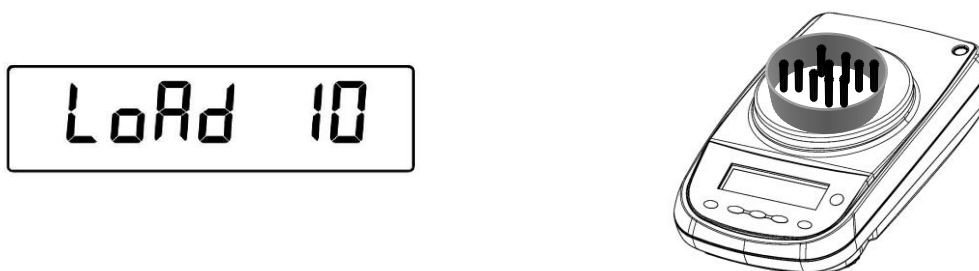

Premere nuovamente il tasto **PRINT** e attendere la stabilizzazione del peso.

Se i campioni sono in numero sufficiente (ad esempio n.10 come in fig.) comparirà tale numero sul display e sarà possibile procedere al conteggio caricando i pezzi da contare sul piatto.

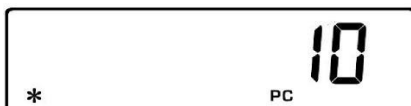

Se i pezzi da contare hanno un peso troppo piccolo rispetto alla risoluzione della bilancia, sarà visualizzato un messaggio di errore. In questo caso sarà necessario ricorrere ad una bilancia con una risoluzione maggiore.

Se il peso dei campioni è accettabile ma non sufficiente, sarà visualizzato il messaggio “Add”.

Aggiungere una quantità di pezzi in modo da raddoppiare circa la quantità caricata sul piatto, quindi premere il tasto **PRINT**.

A rectangular digital display with a black border. The text 'Add SNP' is shown in a large, bold, black font.

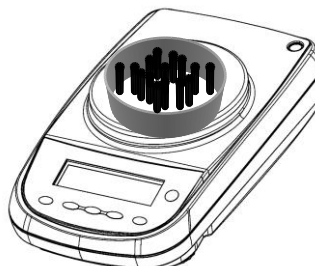

Se il n. dei pezzi è ancora insufficiente sarà visualizzato ancora il messaggio “Add SMP”.

Raddoppiare ancora la quantità di pezzi caricati.

Al raggiungimento del n° di pezzi sufficienti, verrà visualizzato il n° degli stessi e sarà possibile procedere al conteggio caricando i pezzi da contare sul piatto.

A rectangular digital display with a black border. On the left side, there is an asterisk '*'. On the right side, the number '30' is displayed in a large, bold, black font. Below the number '30', the letters 'PC' are printed in a smaller font.

3. Per uscire dalla modalità contapezzi premere il tasto **ON/OFF**, e la bilancia tornerà alle normali condizioni di pesatura.

20.1 Visualizzazione peso totale e singolo dei pezzi

1. Per passare dalla visualizzazione dei pezzi a quella del peso totale premere il tasto **MENU**.

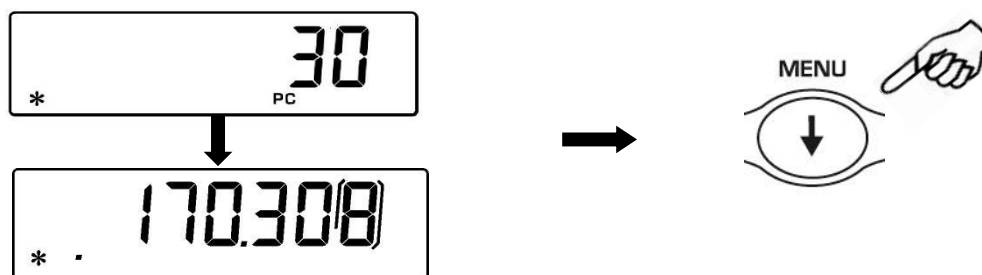

2. Per visualizzare il peso del singolo pezzo dalla visualizzazione del numero dei pezzi premere e tenere premuto il tasto **MENU** sino alla disattivazione del segnale acustico.
3. Premere poi nuovamente il tasto **MENU** per visualizzare il numero dei pezzi.

20.2 Inserimento manuale del peso medio unitario

Questa funzione permette di inserire quando conosciuto il peso medio unitario del pezzo, evitando così di eseguire il campionamento dei pezzi.

1. Dalla condizione zero del display premere ripetutamente il tasto **MENU** finché sul display non compare il messaggio “**Count**”, quindi premere il tasto **PRINT** per confermare.



Premere ripetutamente il tasto **MENU** sino a visualizzare **MANUAL**.

2. Premere poi il tasto **PRINT** per confermare.

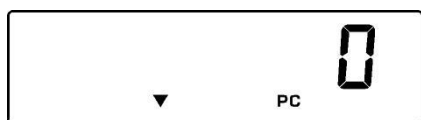

3. Inserire il peso unitario in grammi del pezzo. utilizzando i tasti **CAL** e **MENU** per incrementare e decrementare la cifra, mentre premere il tasto **O/T** per passare alla cifra successiva. Per inserire il punto decimale eseguire la pressione prolungata del tasto **CAL**. Durante la fase di inserimento la pressione prolungata del tasto **O/T** permette di cancellare il valore inserito.

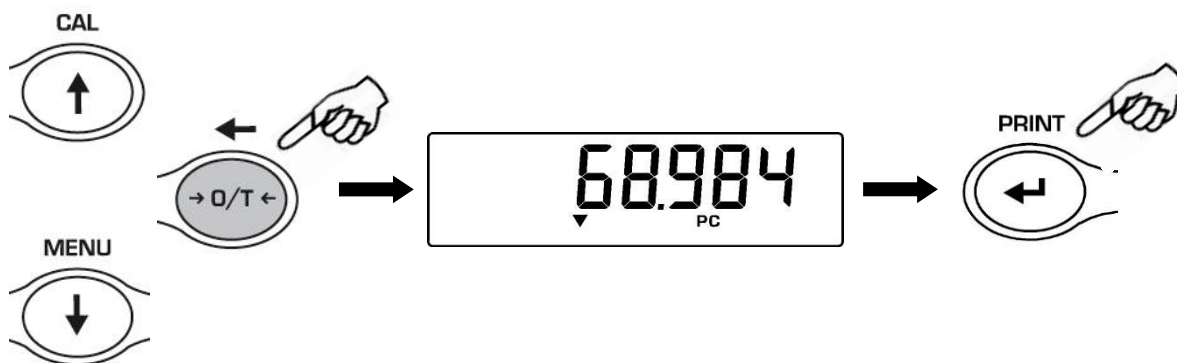

4. Premere il tasto **ENTER** per conferma.
Se il peso inserito è 100 volte più piccolo della risoluzione della bilancia, verrà visualizzato un messaggio di errore.
Per uscire senza inserire il peso premere il tasto **ON/OFF**.
5. Se il peso è sufficiente verrà visualizzato “**0**” sul display; è ora possibile procedere al conteggio caricando i pezzi sul piatto.
6. Per visualizzare il peso totale dei pezzi premere il tasto **MENU**, premere poi nuovamente il tasto per tornare alla visualizzazione del numero dei pezzi.

7. Per uscire dalla funzione contapezzi, premere il tasto **ON/OFF**.

E' possibile inoltre utilizzare la tastiera alfanumerica opzionale per inserire il peso campione unitario. In questo caso eseguire la procedura di seguito descritta.

1. Dalla condizione zero del display premere ripetutamente il tasto **MENU** finché sul display non compare il messaggio "**Count**", quindi premere il tasto **PRINT** per confermare.

Premere ripetutamente il tasto **MENU** sino a visualizzare **MANUAL**



2. Premere ora il tasto **PRINT** per confermare.

3. Inserire il peso unitario in grammi di un campione usando i tasti numerici da 0 a 9 ed il punto decimale.

In caso di errore, premere il tasto **CLEAR** e ricominciare.

4. Premere il tasto **INSER** per conferma.

5. Se il peso inserito è 100 volte più piccolo della risoluzione della bilancia, verrà visualizzato un messaggio di errore.

Per uscire senza inserire il peso premere **ESCAPE** (sul tastierino alfanumerico) o **ON/OFF**.

6. Se il peso è sufficiente verrà visualizzato "**0**" sul display, è ora possibile procedere al conteggio caricando i pezzi sul piatto.

7. Per visualizzare il peso totale dei pezzi premere il tasto **MENU**, premere poi nuovamente il tasto per tornare alla visualizzazione del numero dei pezzi.

8. Per uscire dalla funzione contapezzi, premere il tasto **ON/OFF**.

20.3 Aggiornamento automatico del peso medio unitario

Dopo aver effettuato il campionamento, è possibile aggiornare il peso medio unitario nel seguente modo.

1. Invece di caricare tutti i pezzi da contare, caricare un numero di pezzi uguale al doppio di quelli caricati sul piatto ed attendere il segnale acustico.

2. E' ora possibile ripetere tale procedimento fino ad un massimo di 255 pezzi oppure procedere al normale conteggio dei pezzi.

Questo meccanismo permette una più accurata stima del peso medio unitario e una miglior precisione nel conteggio dei pezzi.

NOTA: il meccanismo dell'aggiornamento automatico non è attivo se il campionamento è stato effettuato tramite inserimento del peso medio unitario.

21 Determinazione della densità di un solido o di un liquido

* La bilancia deve essere dotata di specifico software opzionale (non disponibile per tutti i modelli)

Il programma di calcolo della densità permette di determinare la densità di un solido o di un liquido attraverso l'utilizzo del gancio di pesata inferiore, o del kit idrostatico (opzionale)

21.1 Determinazione densità di un solido

1. Dalla condizione zero del display premere ripetutamente il tasto **MENU** finché sul display non compare il messaggio “**dEnS**”, quindi premere il tasto **PRINT** per confermare.

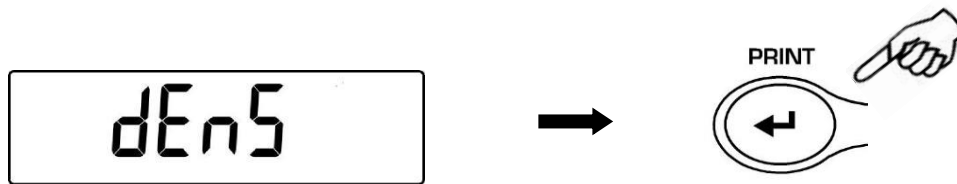

2. Selezionare tramite il tasto **MENU** la funzione “**d SoLid**” e confermare con il tasto **PRINT**

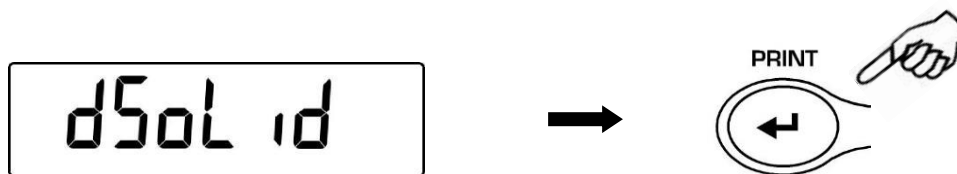

3. Verrà visualizzato il valore della densità del liquido da utilizzare, di default il valore è pari a 1.0000 (acqua distillata a 20°C).

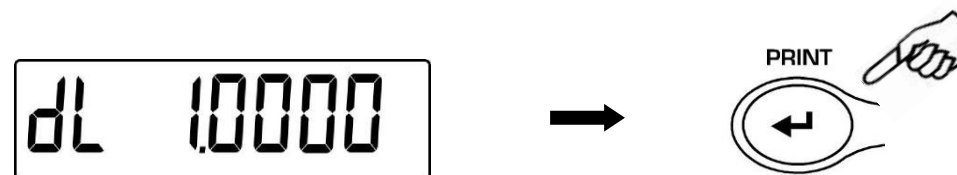

4. E' possibile impostare un valore differente utilizzando i tasti **CAL** e **MENU** per incrementare e decrementare la cifra, mentre premere il tasto **O/T** per passare alla cifra successiva. Durante la fase di inserimento la pressione prolungata del tasto **O/T** permette di cancellare il valore inserito.

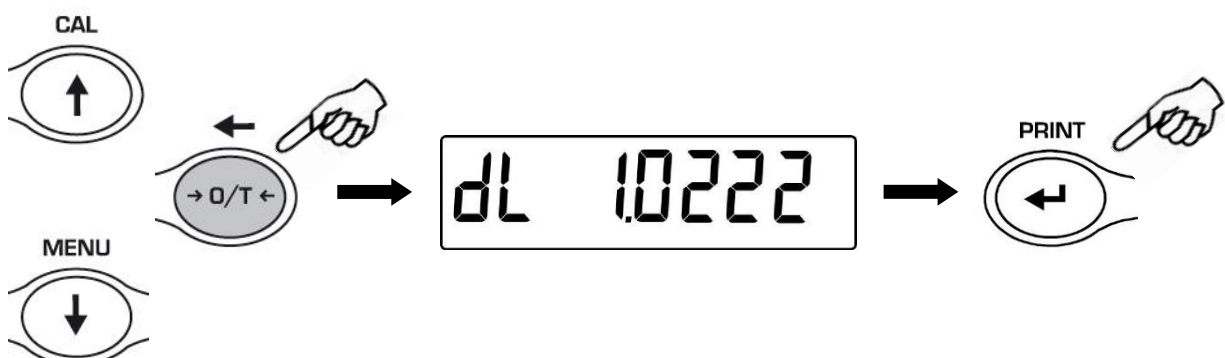

5. E' inoltre possibile impostare il valore utilizzando il tastierino alfanumerico opzionale,
6. Una volta impostato il valore desiderato premere il tasto **PRINT**.
7. Verrà ora richiesto di effettuare la pesata del solido in aria, confermare con il tasto **PRINT**

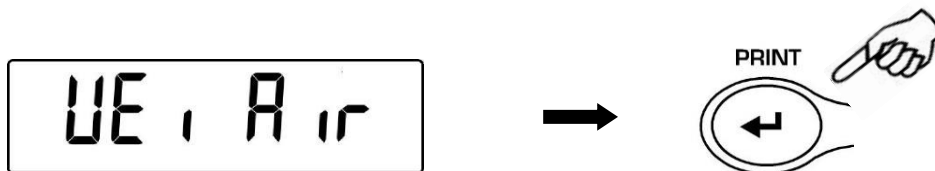

8. Eseguire ora una tara se necessario e caricare il solido. Premere poi il tasto **PRINT** per acquisire il valore. Durante l'acquisizione del valore la scritta **WEI AIR** lampeggerà.
9. Verrà poi richiesta la pesata del solido nel liquido. Eseguire la tara del cestello nel liquido, immergere poi il solido e premere il tasto **PRINT**. Durante l'acquisizione del valore la scritta **WEI Liq** lampeggerà.

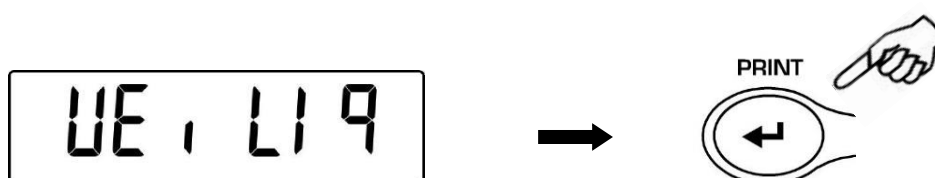

10. Verrà ora visualizzato il risultato del calcolo della densità del solido. Premendo il tasto **PRINT**, se la bilancia è dotata di stampante sarà possibile stampare il valore della densità.



11. In caso di errore la sul display verrà visualizzata la seguente stringa:

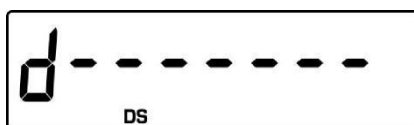

12. Premere ora il tasto **ON/OFF** per uscire dalla funzione densità, o il tasto **MENU** per eseguire un'altra misurazione.

21.2 Determinazione densita' di un liquido

1. Dalla condizione zero del display premere ripetutamente il tasto **MENU** finché sul display non compare il messaggio "dEnS", quindi premere il tasto **PRINT** per confermare.

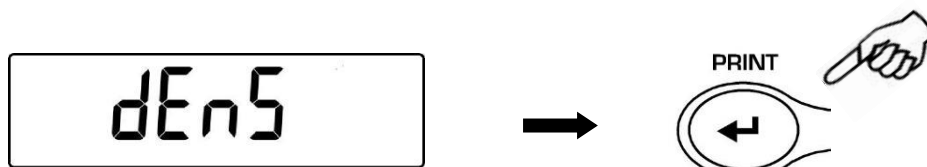

2. Selezionare tramite il tasto **MENU** la funzione "d Liquid" e confermare con il tasto **PRINT**

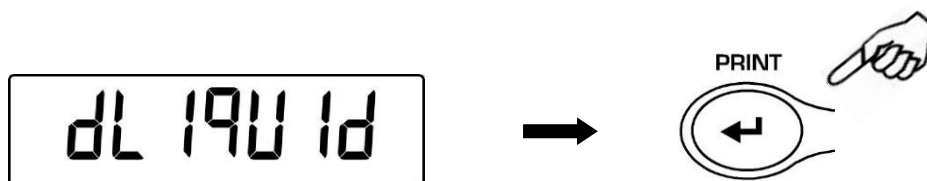

3. Verrà visualizzato il valore della densità del pescante da utilizzare, di default il valore è pari a 3.0000

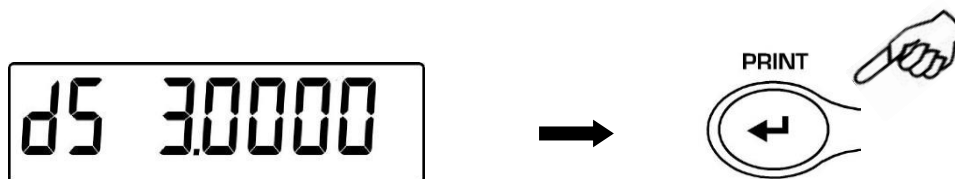

4. E' possibile impostare un valore differente utilizzando i tasti **CAL** e **MENU** per incrementare e decrementare la cifra, mentre per passare alla cifra successiva premere il tasto **O/T**. Durante la fase di inserimento la pressione prolungata del tasto **O/T** permette di cancellare il valore inserito.

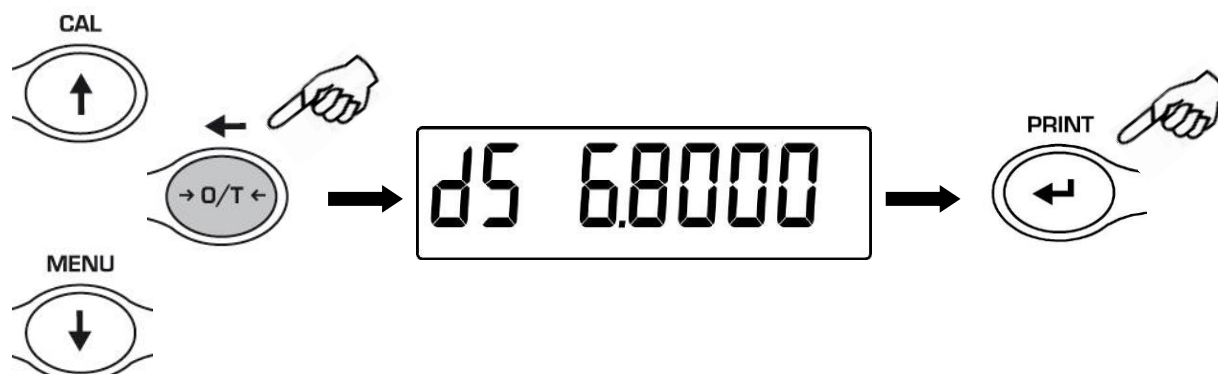

5. E' inoltre possibile impostare il valore utilizzando il tastierino alfanumerico opzionale.
6. Una volta impostato il valore desiderato premere il tasto **PRINT**.

7. Verrà ora richiesto di effettuare la pesata del pescante in aria, confermare con il tasto **PRINT**

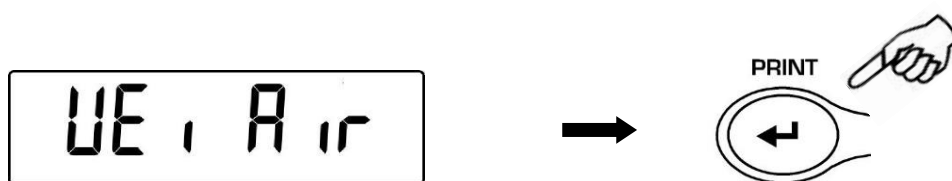

8. Eseguire ora una tara se necessario e appendere il pescante al gancio di pesata. Premere poi il tasto **PRINT** per acquisire il valore. Durante l'acquisizione del valore la scritta **WEI AIR** lampeggerà.
9. Verrà poi richiesta la pesata del pescante immerso nel liquido. Eseguire la tara se necessario e, immergere il pescante nel liquido. Premere quindi il tasto **PRINT**. Durante l'acquisizione del valore la scritta **WEI LIQ** lampeggerà.

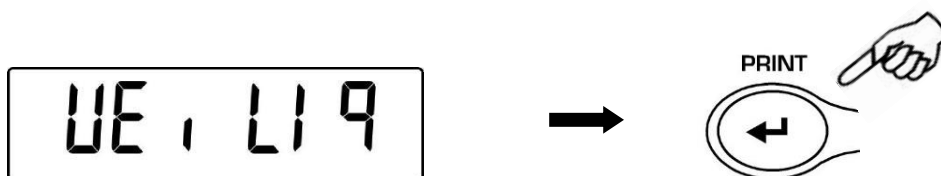

10. Verrà ora visualizzato il risultato del calcolo della densità del liquido. Premendo il tasto **PRINT**, se la bilancia è dotata di stampante sarà possibile stampare il valore della densità.



11. In caso di errore la sul display verrà visualizzata la seguente stringa:

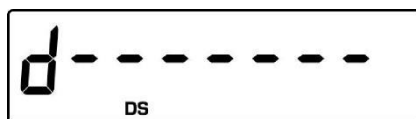

12. Premere ora il tasto **ON/OFF** per uscire dalla funzione densità, o il tasto **MENU** per eseguire un'altra misurazione.

22 Funzione carico rottura

* La bilancia deve essere dotata di specifico software opzionale (non disponibile per tutti i modelli)

La funzione M LOAD permette di misurare il carico massimo di rottura di un solido.

1. Per attivare la funzione M LOAD dalla condizione zero del display premere ripetutamente il tasto **MENU** finché sul display non compare il messaggio “**M LoAd**”, quindi premere il tasto **PRINT** per confermare. Quando si attiva questa funzione viene eseguita automaticamente la tara.

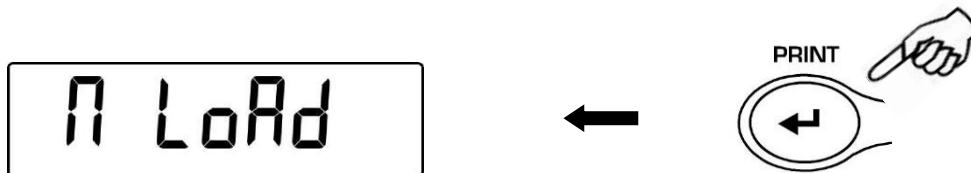

2. L'attivazione di questa funzione è indicata dalla visualizzazione della lettera **M** sull'ultimo digit del display



3. E' ora possibile rilevare il valore del peso di rottura.



4. Premere poi il tasto **TARE** per eseguire un'altra misurazione.

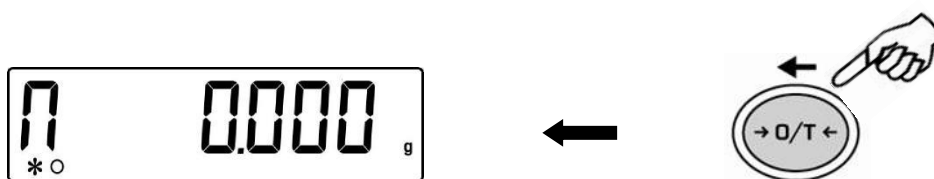

5. Quando la funzione **M LOAD** è attiva il tasto di calibrazione è disattivato.
6. Premere il tasto **ON/OFF** per uscire dalla funzione **M LOAD**

23 Funzione pesata in percentuale

Questa funzione consente di leggere il peso come percentuale di un peso di riferimento. Il peso di riferimento viene assunto come valore percentuale 100% (impostazione di fabbrica).

Vi sono due modalità per l'acquisizione del peso di riferimento, una automatica (con peso di riferimento), e una manuale (con inserimento manuale del valore del peso di riferimento).

23.1 Modalità con peso di riferimento

1. Dalla condizione zero del display premere ripetutamente il tasto **MENU** finché sul display non compare il messaggio "Perc", quindi premere il tasto **PRINT** per confermare.

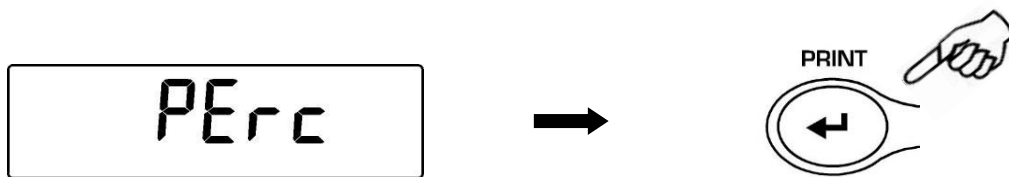

2. Selezionare tramite il tasto **MENU** la funzione "Perc A" e confermare con il tasto **PRINT**

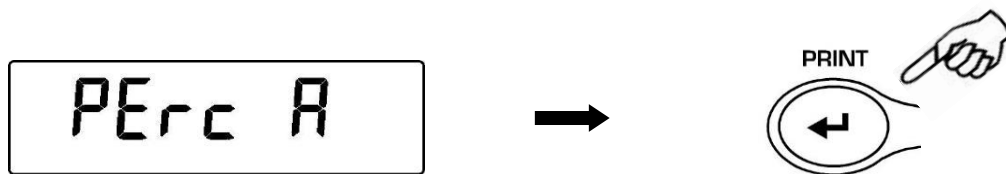

3. Verrà eseguita la tara ed il display visualizzerà la scritta "Load". Caricare sul piatto il peso di riferimento e premere il tasto **PRINT**, la scritta "Load" inizierà a lampeggiare e una volta acquisito il peso verrà visualizzato il valore con l'indicazione %.

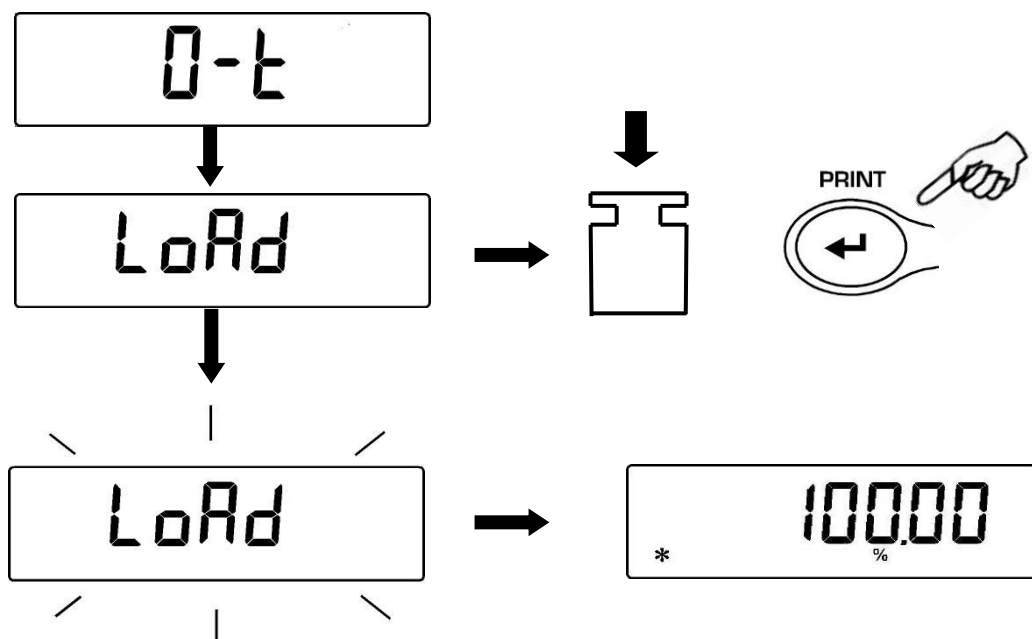

4. Rimuovere ora il peso di riferimento e caricare il campione e leggere il peso in percentuale.
5. Premere il tasto **MENU** per passare alla visualizzazione del peso in grammi, e viceversa.

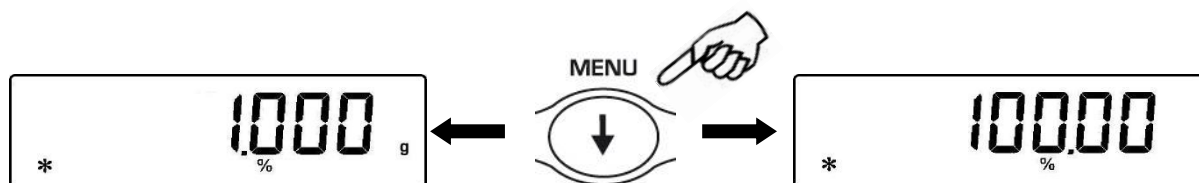

6. Premere il tasto **ON/OFF** per uscire dalla funzione pesata in percentuale.

NOTA: Se il peso di riferimento è inferiore a 10 digit visualizzati dopo la sequenza di acquisizione del peso verrà visualizzata la scritta **ERROR 07**.

23.2 Modalità con inserimento manuale del peso di riferimento.

1. Dalla condizione zero del display premere ripetutamente il tasto **MENU** finché sul display non compare il messaggio “Perc”, quindi premere il tasto **PRINT** per confermare.



2. Selezionare tramite il tasto **MENU** la funzione “Perc M” e confermare con il tasto **PRINT**

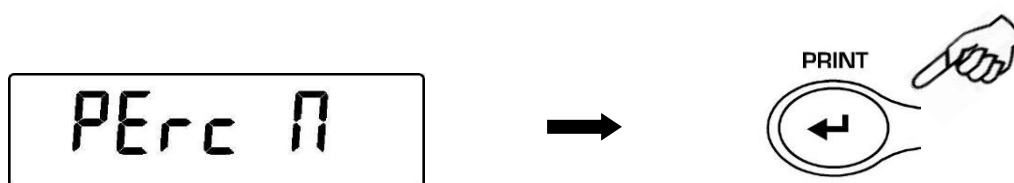

3. E' ora possibile inserire il valore del peso di riferimento, utilizzando i tasti **CAL** e **MENU** per incrementare e decrementare la cifra, mentre premere il tasto **O/T** per passare alla cifra successiva. Durante la fase di inserimento la pressione prolungata del tasto **O/T** permette di cancellare il valore inserito. Il valore inserito rimarrà in memoria sino allo spegnimento della bilancia.

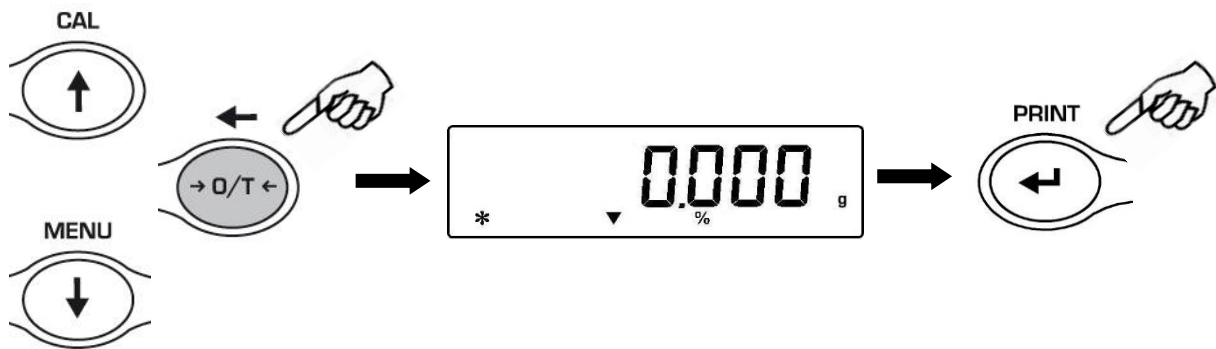

4. Dopo aver inserito il valore del peso di riferimento desiderato premere il tasto **PRINT**.
5. Caricare ora il campione e leggere il valore in percentuale.

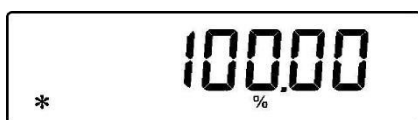

6. Premere il tasto **MENU** per passare alla visualizzazione del peso in grammi, e viceversa.

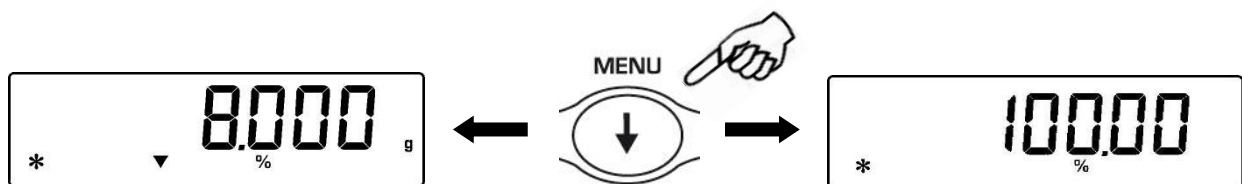

7. Premere il tasto **ON/OFF** per uscire dalla funzione pesata in percentuale.
8. E' inoltre possibile impostare il valore utilizzando il tastierino alfanumerico opzionale. Una volta impostato il valore desiderato premere il tasto **PRINT**.

NOTA: Se il peso di riferimento inserito è inferiore a 10 digit visualizzati verrà visualizzata la scritta **ERROR 07**.

24 Funzione pesata animali

Questa funzione consente di acquisire il peso mediato di oggetti o animali in movimento per un periodo di tempo impostabile.

1. Dalla condizione zero del display premere ripetutamente il tasto **MENU** finché sul display non compare il messaggio “anim UEi”, quindi premere il tasto **PRINT** per confermare.

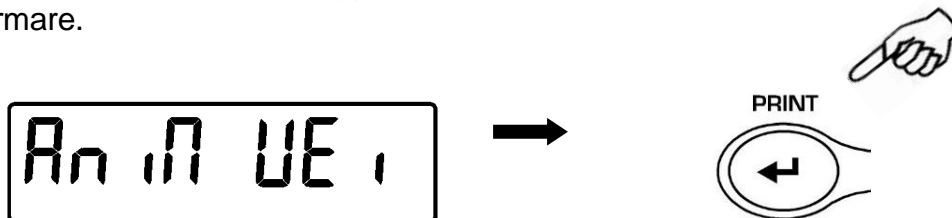

2. Impostare il tempo desiderato da 5 a 90 sec utilizzando i tasti **MENU** per decrementare e **CAL** per incrementare. Confermare poi premendo il tasto **PRINT**.

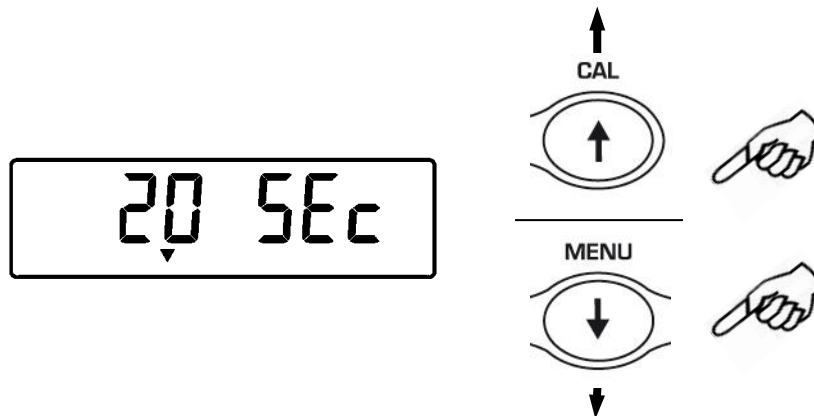

3. Verrà ora visualizzato il valore del peso attuale, eseguire la funzione di tara se necessario, caricare sul piatto il campione da pesare e premere il tasto **PRINT**.

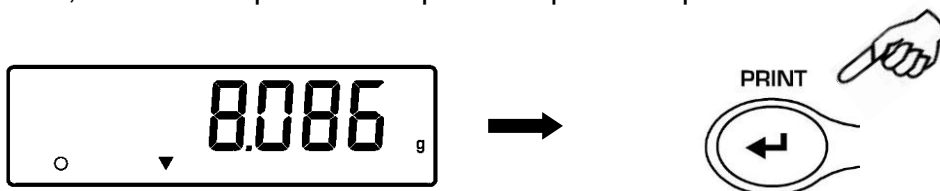

4. Verrà quindi visualizzato il conto alla rovescia del valore di tempo di campionatura impostato.
5. Terminato il conto alla rovescia verrà calcolato e visualizzato il valore del peso medio rilevato.

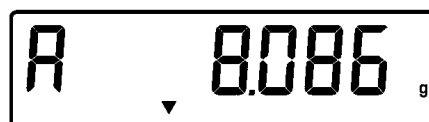

6. Premere una volta il tasto **ON/OFF** per eseguire un'altra misurazione, oppure due volte per uscire dalla funzione.

25 Funzione somma pesi

Questa funzione consente di effettuare la somma di pesate consecutive.

1. Dalla condizione zero del display premere ripetutamente il tasto **MENU** finché sul display non compare il messaggio “add”, quindi premere il tasto **PRINT** per confermare.

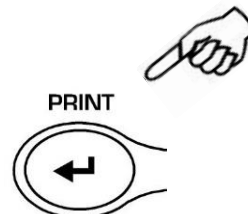

2. Verrà eseguita automaticamente la tara.

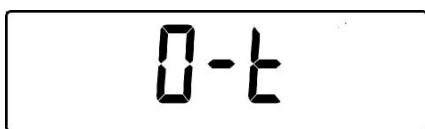

3. Caricare il primo peso da sommare.

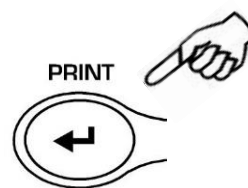

4. Confermare premendo il tasto **PRINT**.
5. Verrà nuovamente eseguita la tara.

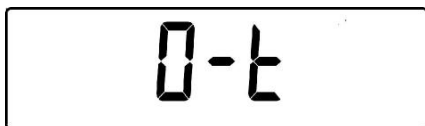

6. Caricare il secondo peso da sommare.

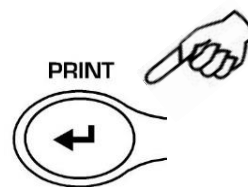
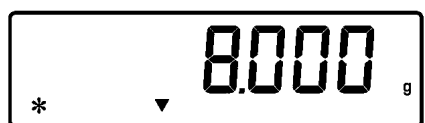

7. Confermare premendo il tasto **PRINT**. Eseguire i passi sopra descritti per tutti i pesi da sommare sino ad un numero massimo di 99.
8. Premendo il tasto **MENU**, sarà possibile vedere in sequenza le informazioni relative al peso totale, numero di pesate effettuate, e peso attuale.

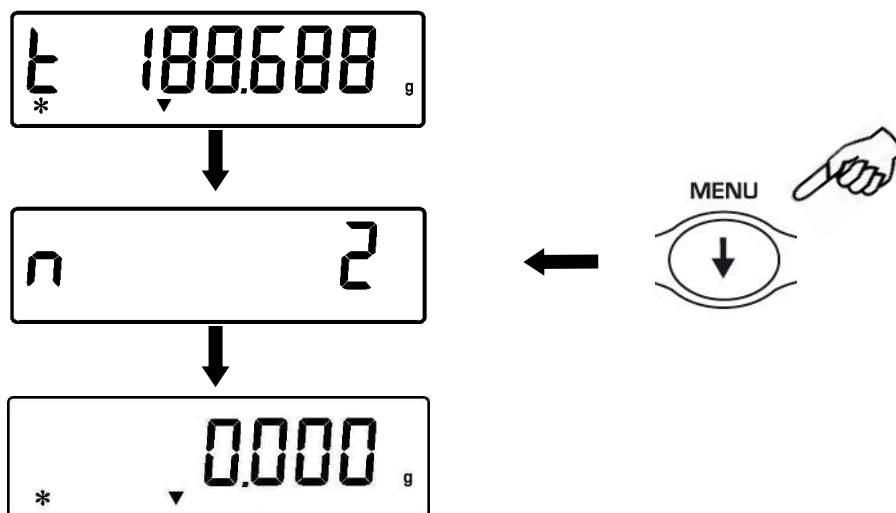

Prima della funzione di uscita :

Se la bilancia è dotata di una stampante o connessa a un PC automaticamente dopo aver premuto il tasto print verrà stampato o inviato a PC il numero della pesata e il suo valore. Dopo aver eseguito tutte le pesate desiderate premere il tasto CAL per stampare o inviare a PC il valore del peso totale. Verrà quindi resettato il conteggio delle pesate e si potrà ricominciare con una nuova misura

Per uscire dalla funzione somma pesi e tornare nella modalità di pesatura premere il tasto ON/OFF.

26 Funzione soglie

La funzione soglie permette di determinare se il peso caricato sul piatto è sopra o sotto due soglie prefissate dall'utente.

1. Dalla condizione zero del display premere ripetutamente il tasto **MENU** finché sul display non compare il messaggio "H o L", quindi premere il tasto **PRINT** per confermare.

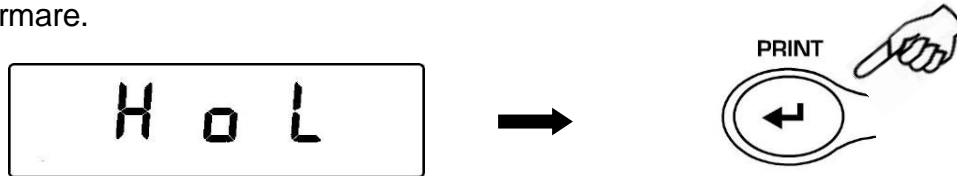

2. Inserire il valore del limite inferiore utilizzando i tasti **CAL** e **MENU** per incrementare e decrementare la cifra, mentre premere il tasto **O/T** per passare alla cifra successiva. Durante la fase di inserimento la pressione prolungata del tasto **O/T** permette di cancellare il valore inserito. Il valore inserito rimarrà in memoria sino allo spegnimento della bilancia.

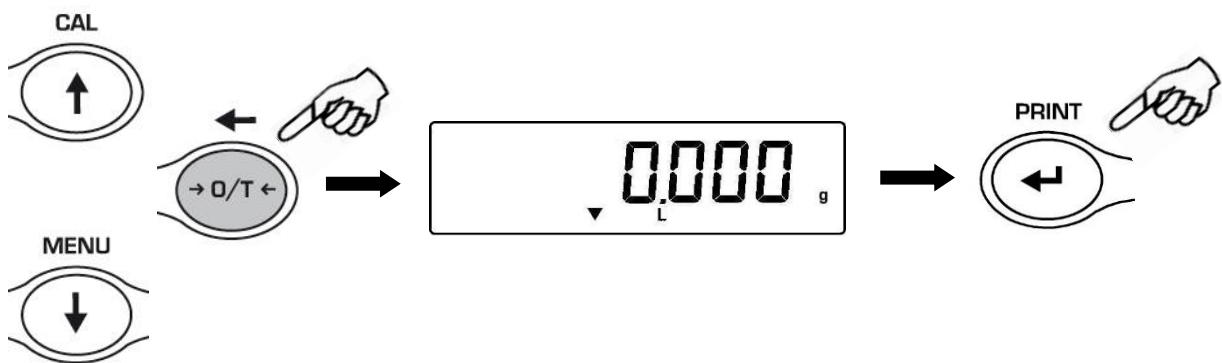

3. Inserire ora il limite superiore utilizzando lo stesso procedimento descritto per l'inserimento del limite inferiore.
4. Verrà poi visualizzata la scritta "bEEP OFF" selezionare tramite il tasto **MENU** l'attivazione o no delle segnale acustico quando il peso è all'interno dei due limiti impostati. Confermare poi la selezione premendo il tasto **ENTER**.

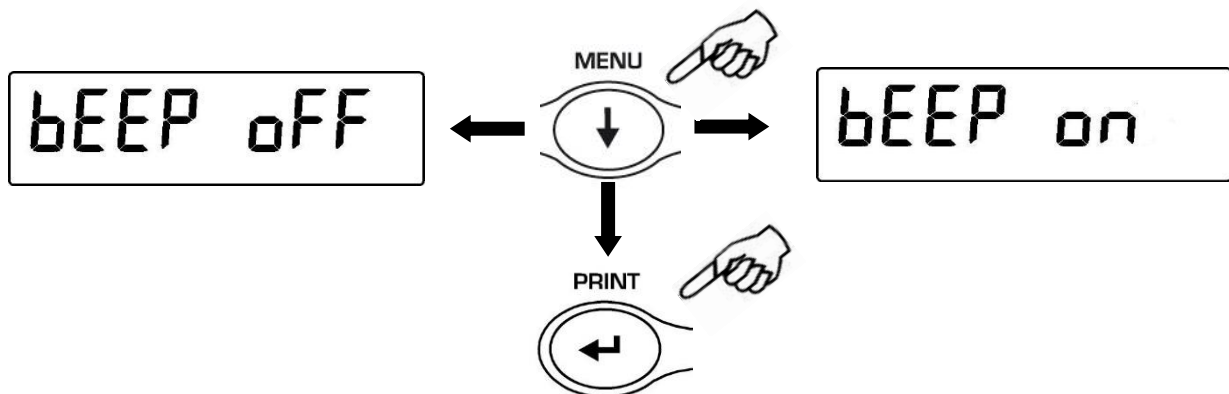

5. Se l'inserimento delle soglie è stato effettuato correttamente la bilancia tornerà nella modalità di pesata con l'indicazione dello stato della soglia (H soglia alta, L soglia bassa, OK peso all'interno dei due limiti impostati).

NOTA: Se l'impostazione dei valori non è stata eseguita correttamente verrà visualizzata la scritta ERROR 07.

Vi sono 3 modalità di funzionamento della funzione soglie

26.1 Con entrambi i limiti impostati

Questa modalità consente tramite l'inserimento di un valore inferiore di soglia e uno superiore di identificare un range di accettazione del valore del peso, indicato dall'accensione del simbolo "OK", e dalla segnalazione acustica se attivata. Quando il peso è sotto il valore del limite inferiore impostato verrà visualizzato il simbolo "L", mentre se il peso è superiore al valore della soglia superiore impostata verrà visualizzato il simbolo "H".

26.2 Solo con limite inferiore impostato

Impostando solo il limite inferiore di soglia e lasciando a zero il limite superiore si avrà la segnalazione di peso "OK" e l'eventuale segnalazione acustica se attivata, ogni qualvolta il peso caricato sarà superiore al limite inferiore impostato. Quando il peso è inferiore al limite impostato verrà visualizzato il simbolo "L"

26.3 Solo con limite superiore impostato

Impostando solo il limite superiore di soglia e lasciando a zero il limite inferiore si avrà la segnalazione di peso "OK" e l'eventuale segnalazione acustica se attivata, ogni qualvolta il peso caricato sarà inferiore al limite superiore impostato. Quando il peso è superiore al limite impostato verrà visualizzato il simbolo "H"

27 Caratteristiche e specifiche dell'interfaccia RS232C

1. Caratteristiche generali

La bilancia trasmette il valore visualizzato sul display in forma seriale RS232C, permettendo di stampare il peso sul monitor del PC o su una stampante seriale. Nel caso di collegamento con PC si potrà selezionare la trasmissione in modalità continua o a comando tramite la pressione del tasto **PRINT** (come descritto a par.10). Essa è inoltre in grado di ricevere comandi, sempre in formato RS232C, che consentono di eseguire tutte le funzioni eseguibili con i tasti della bilancia attraverso la tastiera del PC stesso. La velocità di trasmissione e di ricezione è selezionabile come illustrato precedentemente (v. par.12), a 1200, 2400, 4800, e 9600 baud. Il formato del carattere è di 8 bit preceduti da un bit di start e seguiti da un bit di stop. La parità non è considerata.

2. Selezione dell'interfaccia per PC

Selezionando l'uscita per PC (personal computer IBM compatibile), si avrà un output di trasmissione continuo con la stessa frequenza con cui l'indicazione del peso viene aggiornata sul display della bilancia. E' possibile eseguire tutte le funzioni della bilancia direttamente dalla tastiera del computer, trasmettendo alla bilancia i codici ASCII indicati nella tabella raffigurata. Il connettore da utilizzare per il collegamento

CODICE	1° FUNZIONE (PRESSIONE SINGOLA)
"T" = H54	TARA
"C" = H43	CALIBRAZIONE
"E" = H45	ENTER
"M" = H4D	MENU
"O" = H4F	ON/OFF

del
PC
è il
con
nett
ore
nu
mer
o 2
di

CODICE	2° FUNZIONE (PRESSIONE PROLUNGATA)
"t" = H74	TARA
"c" = H63	CALIBRAZIONE
"e" = H65	ENTER
"m" = H6D	MENU
"o" = H6F	ON/OFF

fig.2 al paragrafo 5

Selezionando l'uscita a PC con comando si avrà un output di trasmissione solo quando viene premuto il tasto **PRINT**, anche in questo caso sarà possibile eseguire tutte le funzioni della bilancia direttamente dalla tastiera del computer, trasmettendo alla bilancia i codici ASCII indicati nella tabella sopra raffigurata.

3. Collegamento della bilancia con il PC

Per la ricezione-trasmissione dei dati, collegare il connettore (n.2 di fig.2, par. 5) della bilancia alla porta seriale del PC come mostrato nel seguente schema :

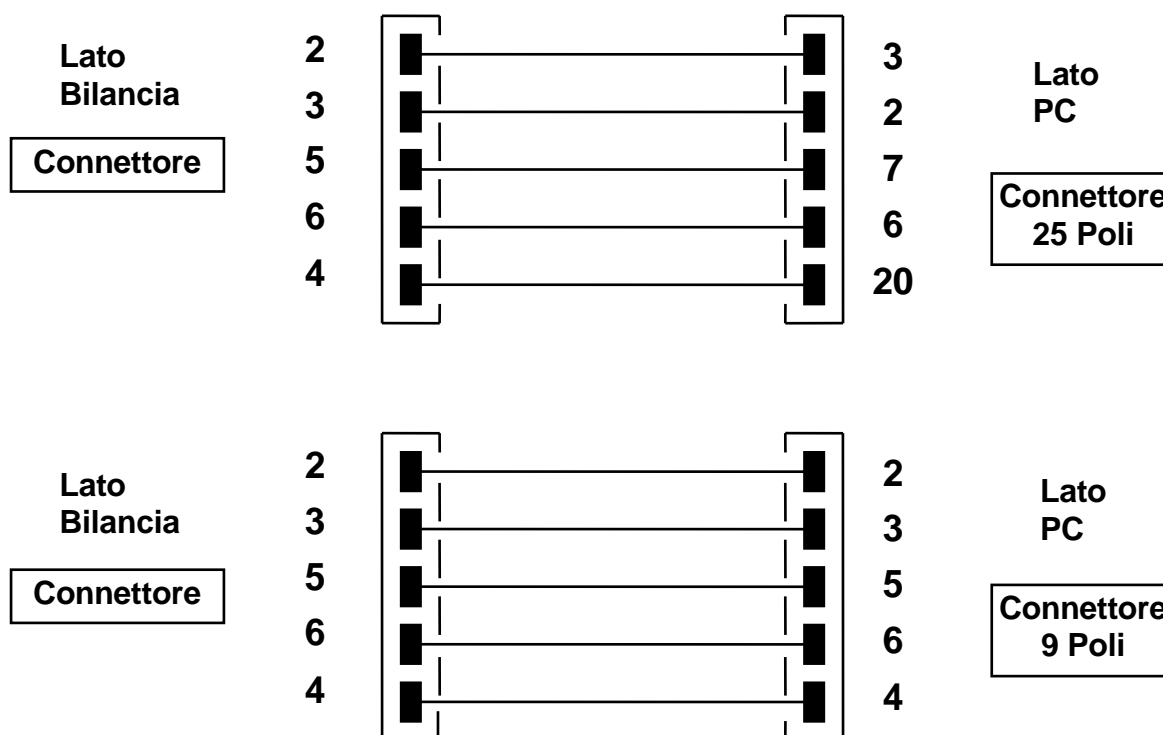

4. Formato di trasmissione

La stringa trasmessa è costituita dai seguenti 15 caratteri:

- primo carattere: segno del peso (spazio oppure -)
- secondo/nono carattere: peso o altro dato
- decimo/dodicesimo carattere: simbolo unità di misura
- tredicesimo carattere: indicatore di stabilità
- quattordicesimo carattere: carriage return
- quindicesimo carattere: line feed

Gli eventuali zeri non significativi sono spazi.

Nelle seguenti tabelle sono indicati i vari formati di trasmissione:

Modalità pesata (valida per trasmissione in modalità continua e a comando. Nella modalità comando il 13° carattere è uno spazio)

1°	2°	3°	4°	5°	6°	7°	8°	9°	10°	11°	12°	13°	14°	15°
Segno	Peso								Unità di misura			Stabilità	CR	LF

Modalità densità (solo in modalità trasmissione a comando)

1°	2°	3°	4°	5°	6°	7°	8°	9°	10°	11°	12°	13°	14°	15°	16°	17°
d	=	Valore densità					Spazio	Unità di misura							CR	LF

Modalità contapezzi (solo in modalità trasmissione a comando)

Numero pezzi

1°	2°	3°	4°	5°	6°	7°	8°	9°	10°	11°	12°	13°	14°	15°	16°	
Pcs		:	spazi					Numero pezzi								

Peso totale pezzi

1°	2°	3°	4°	5°	6°	7°	8°	9°	10°	11°	12°	13°	14°	15°	16°	17°	18°	19°	20°
Weight							:	spazio	Valore peso							spazio	g	spazio	S

Peso medio unitario pezzi

1°	2°	3°	4°	5°	6°	7°	8°	9°	10°	11°	12°	13°	14°	15°	16°	17°	18°
PMU		:	spazi					Valore peso							spazio	g	

Modalità pesata percentuale (solo in modalità trasmissione a comando)

Percentuale

1°	2°	3°	4°	5°	6°	7°	8°	9°	10°	11°	12°	13°	14°	15°	16°	17°	18°
Perc			.	spazi				Percentuale							spazio	%	

Peso

1°	2°	3°	4°	5°	6°	7°	8°	9°	10°	11°	12°	13°	14°	15°	16°	17°	18°
Weight							spazi		Valore Peso						spazio	g	

Modalità pesata animali (solo in modalità trasmissione a comando)

Tempo

1°	2°	3°	4°	5°	6°	7°	8°	9°	10°	11°	12°	13°	14°	15°	16°	17°	18°
Time				spazio	=	spazio			Valore tempo			Sec		spazio			

Peso mediato

1°	2°	3°	4°	5°	6°	7°	8°	9°	10°	11°	12°	13°	14°	15°	16°	17°	18°
Ave		.	=	spazio				Valore peso mediato						spazio		g	

Modalità somma pesi (solo in modalità trasmissione a comando)

Pesata

1°	2°	3°	4°	5°	6°	7°	8°	9°	10°	11°	12°	13°	14°	15°	16°	17°	18°
Numero pesata		.	spazio			Valore peso						spazio		g			

Totale pesaste

1°	2°	3°	4°	5°	6°	7°	8°	9°	10°	11°	12°	13°	14°	15°	16°	17°	18°
S	spazi 0	=	spazio			Valore peso						spazio		g			

Modalità Soglie (solo in modalità trasmissione a comando)

1°	2°	3°	4°	5°	6°	7°	8°	9°	10°	11°	12°	13°	14°	15°	16°	17°	18°	19°	20°
Weight							:	segno meno se negativo	Valore peso						spazio g				

Se Low

1°	2°	3°	4°	5°
- Low -				

Se High

1°	2°	3°	4°	5°
- High -				

Se Ok

1°	2°	3°	4°	5°
- Ok -				

5. Selezione dell'interfaccia per stampante

Selezionando la modalità PRINTER l'uscita seriale della bilancia verrà settata per funzionare con stampanti di tipo seriale.

In questo caso la stampa verrà eseguita solamente dopo aver premuto il tasto **PRINT**, e a peso stabile. Se la stabilità non verrà raggiunta entro una decina di secondi verrà visualizzata la scritta **ERR05** preceduta da un breve segnale acustico, e il valore del peso non verrà inviato alla stampante.

6. Collegamento della bilancia con la stampante seriale

Per la stampa del peso collegare il connettore (n.2 di fig.2 al paragrafo 5) della bilancia ad una stampante di tipo seriale come mostrato nel seguente schema:

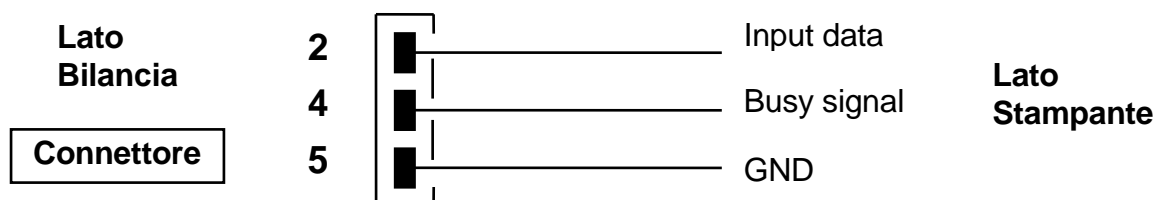

Se si utilizza la stampante opzionale modello TLP50 sarà possibile stampare sia in modulo continuo che a etichette i seguenti formati :

Modalità peso e carico rottura

12-02-2008	12:00
Weight:	22.000 g

Modalità contapezzi

12-02-2008	12:00
Pcs	100
Weight:	300.000 g
PMU:	3.000 g

Modalità calcolo densità

12-02-2008	12:00
d=	2.80066 g/cm3d

Modalità pesata percentuale

12-02-2009	12:00
Perc.	100.0%
Weight:	300.000 g

Modalità Pesata animali

12-02-2010	12:00
Time = 6 Sec	
Ave. = 59.446 g	

Modalità Somma Pesi

12-02-2009	12:00
1.	16.589 g
2.	17.226 g
...	
99.	

S=	33.815 g

Modalità Soglie

12-02-2013	12:00
Weight: 0.00g	
-LOW-	

12-02-2012	12:00
Weight: 49.20g	
- OK -	

12-02-2011	12:00
Weight : 249.42g	
-HIGH-	



7. Collegamento della bilancia con la tastiera esterna alfanumerica opzionale

Il connettore utilizzato per il collegamento a PC, va utilizzato anche per l'eventuale tastiera alfanumerica opzionale. In questo caso il collegamento a PC o stampante dovrà essere effettuato tramite il connettore posto sulla tastiera.

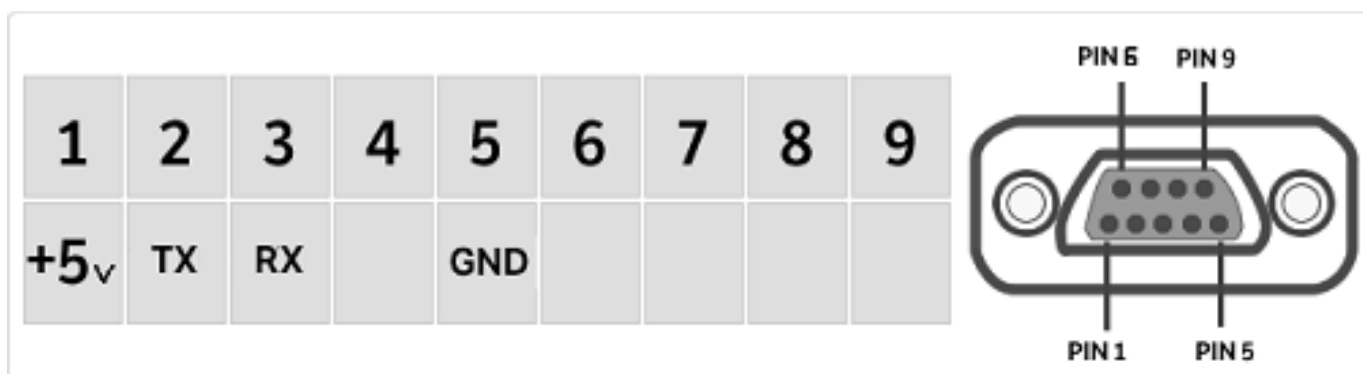
8. Schema connettore dell'interfaccia RS232 (connettore n.2 di fig.2, paragrafo 5)



28 Codici di errore

ERRORE VISUALIZZATO A DISPLAY	SIGNIFICATO	POSSIBILI SOLUZIONI
ERR01	il peso non si stabilizza dopo un'operazione di tara	Proteggere la bilancia da correnti d'aria o da vibrazioni del piano di lavoro.
ERR02	impossibile iniziare l'operazione di calibrazione per instabilità della bilancia	Proteggere la bilancia da correnti d'aria o da vibrazioni del piano di lavoro.
ERR03	peso di calibrazione non corretto o bilancia instabile	Calibrare con il peso corretto o proteggere la bilancia da disturbi ambientali.
ERR04	peso dei campioni per la funzione contapezzi non adeguato o instabile	Selezionare un numero di campioni maggiore o proteggere la bilancia dalle vibrazioni.
ERR05	stampa impossibile / /peso instabile	Proteggere la bilancia da disturbi ambientali.
ERR06	il peso non si stabilizza in modalità densità	Proteggere la bilancia da disturbi ambientali.
ERR07	errore di inserimento dati	
ERR08	Anomalia motore di autocalibrazione	Contattare servizio assistenza
"UNLOAD"	peso caricato sul piatto o piatto non posizionato correttamente	Rimuovere il peso dal piatto o posizionare correttamente piatto e sottopiatto.
"CAL But":	la bilancia richiede di essere ricalibrata	Scaricare eventuali pesi caricati sul piatto e premere il tasto CAL
	condizione di sovraccarico	Scaricare i pesi caricati sul piatto.
	condizione di sottocarico	Posizionare correttamente piatto e sottopiatto.

29 Cura e manutenzione

Una regolare manutenzione della vostra bilancia garantisce la sicurezza di misurazione del vostro strumento.

1) Pulizia

Prima di pulire la bilancia staccare l'alimentatore dalla presa di rete.

Non utilizzare prodotti aggressivi (solventi o simili), ma un panno umido con un detergente delicato. Evitare che entrino dei liquidi nello strumento durante il lavaggio, dopo la pulizia asciugare con panno morbido. Resti di campione e polvere possono essere allontanati con l'uso di un pennello o aspirapolvere.

2) Controlli di sicurezza

La sicurezza dello strumento non è più garantita quando:

-l'alimentatore è visibilmente danneggiato

-l'alimentatore non funziona più

-l'alimentatore è stato immagazzinato per lungo tempo in condizioni sfavorevoli.

In questi casi rivolgetevi al centro di assistenza dove tecnici specializzati eseguiranno le eventuali riparazioni per riportare lo strumento in condizioni di sicurezza

30 Guida rapida settaggi parametri bilancia

- Per entrare nel menù dei parametri della bilancia premere e tener premuto il tasto **MENU** sino alla disattivazione del segnale acustico.
- Usare poi i tasti **MENU** per passare al parametro successivo, il tasto **CAL** per tornare al parametro precedente ed il tasto **PRINT** per confermare la selezione.
- Per uscire dal menù premere e tener premuto il tasto **MENU** sino alla disattivazione del segnale acustico.

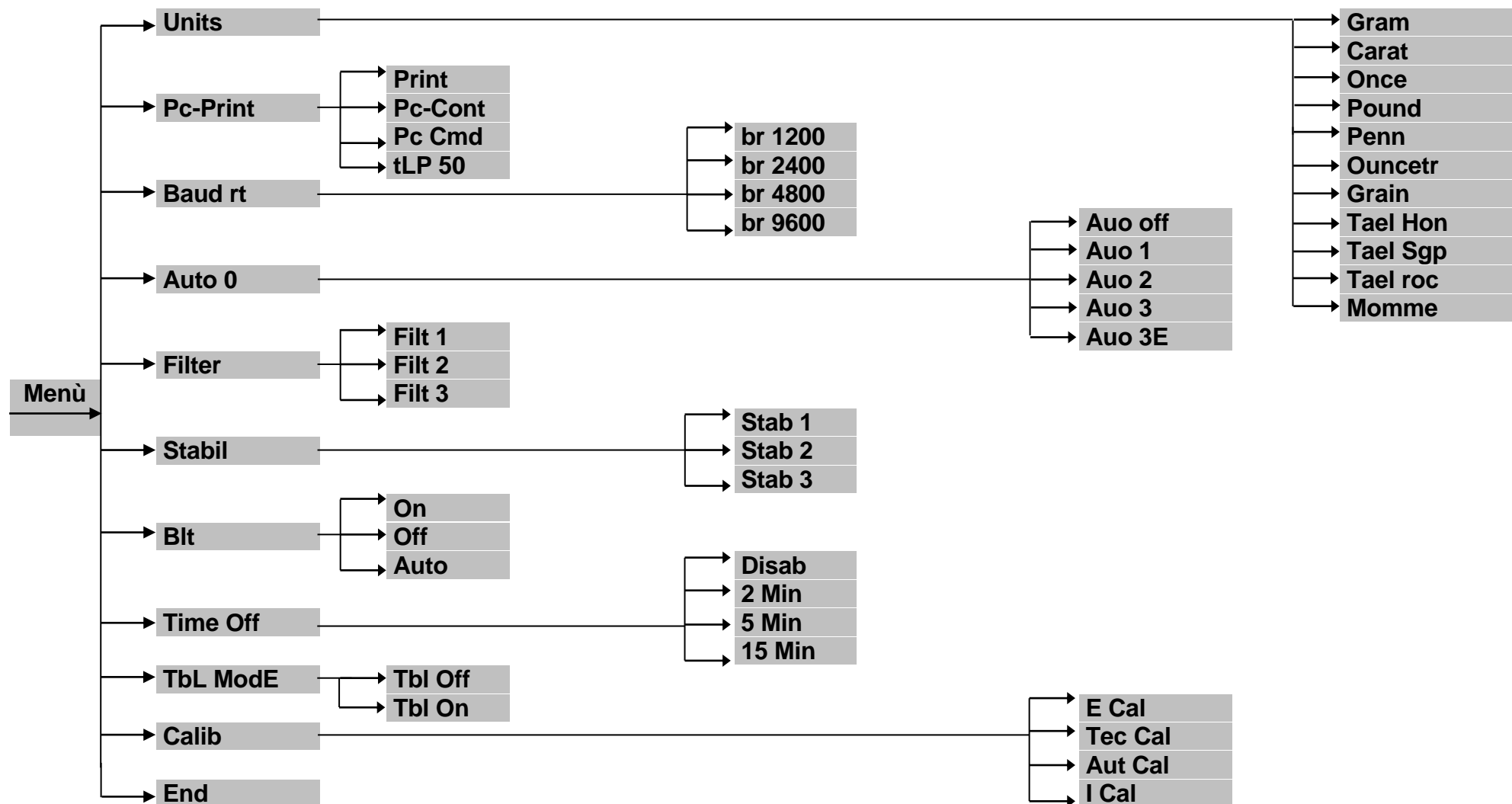

31 Guida rapida utilizzo programmi bilancia

- Per entrare nel menù dei programmi della bilancia premere tasto **MENU**.
- Usare poi i tasti **MENU** per passare al parametro successivo, il tasto **CAL** per tornare al parametro precedente ed il tasto **PRINT** per confermare la selezione.
- Per uscire dal menù premere e tener premuto il tasto **MENU** sino alla disattivazione del segnale acustico.

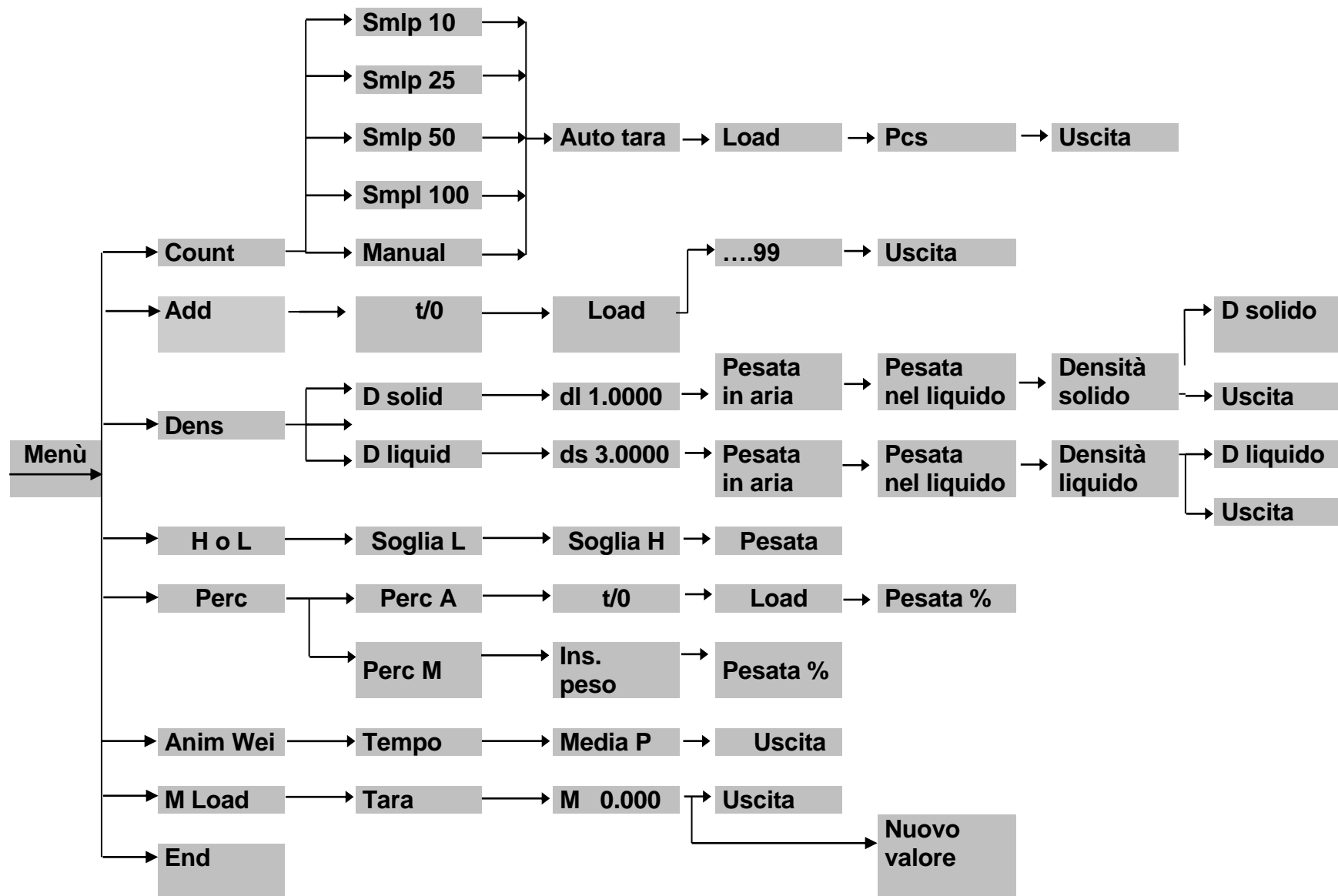

32 Caratteristiche tecniche bilancia

I modelli di seguito elencati sono tutti destinati all'uso interno. Altezza massima di utilizzo: 4000m; Grado di inquinamento: 2; Overvoltage category: II

Per i modelli M / MW:

Alimentatore in dotazione:	INPUT: Switching 100-240Vac~ 50/ 60Hz, OUTPUT: 24V DC 1A, Potenza max assorbita 13.2VA
Adattamento a condizioni ambientali:	Filtri selezionabili
Autozero:	Selezionabile da Menu'
Uscita seriale:	RS232C
Temperatura d'esercizio:	+5°C - +35°C

Per i modelli L / LW

Alimentatore in dotazione:	INPUT: Switching 100-240Vac~ 50/ 60Hz, OUTPUT: 9V DC 1A, Potenza max assorbita 9VA
Adattamento a condizioni ambientali:	Filtri selezionabili
Autozero:	Selezionabile da Menu'
Uscita seriale:	RS232C
Temperatura d'esercizio:	+5°C - +35°C

33 Garanzia

- La durata della garanzia è di 60 mesi dalla data dell'acquisto comprovata dalla ricevuta fiscale del prodotto o dalla bolla di accompagnamento.
- La garanzia copre tutte le parti che dovessero risultare difettose in origine. Non copre parti meccaniche ed elettroniche danneggiate in seguito ad errata installazione, manomissione o uso improprio.
- La garanzia non copre danni causati da urti, caduta della bilancia o caduta di oggetti sul piatto di pesata.
- Il trasporto per e dal centro di assistenza è a carico del cliente.

34 Smaltimento



Se l'imballaggio non viene più utilizzato, può essere consegnato al centro di smaltimento rifiuti locale. L'imballaggio è costituito completamente da materiali non inquinanti, riciclabili come materie prime secondarie pregiate. Le batterie scariche non devono essere gettate nei normali rifiuti domestici. Gettarle negli appositi contenitori di raccolta. In caso di rottamazione dell'apparecchio rivolgersi alle autorità locali. Prima della rottamazione dell'apparecchio estrarre le batterie.

Grazie