

MANUEL D'UTILISATION

Modèle
Série B
Série C
Série CH
Série D
Série E
Série EH
Série F
Série G

v 1.0 2019



SOMMAIRE

1 PROCÉDURE D'INSTALLATION	3
2 CONDITIONS DE STOCKAGE	4
3 ASSEMBLAGE DU PLATEAU DE PESÉE	5
4 CLAVIER ET ÉCRAN D’AFFICHAGE	9
5 VUE D’ENSEMBLE	10
5.1 DOS ET PARTIE FRONTAL DE LA BALANCE	10
5.2 DOS ET PARTIE INFÉRIEURE ET ARRIÈRE DE LA BALANCE.....	11
5.3 DOS ET PARTIE INFÉRIEURE ET ARRIÈRE DE LA BALANCE VERSION AVEC ÉCRAN PLAT.....	12
5.4 IONISEUR (UNIQUEMENT POUR LES MODÈLES -ION).....	13
6 PESÉE	15
6.1 VEILLE (STAND BY).....	15
6.2 PESÉE SIMPLE.....	15
7 CALIBRAGE	16
7.1 CALIBRAGE EXTERNE	16
7.2 BALANCES À CALIBRAGE INTERNE*	18
7.2.1 <i>Calibrage automatique (AUT-CAL)</i>	18
7.2.2 <i>Calibrage interne (I-CAL)</i>	19
7.2.3 <i>Calibrage externe (E-CAL)</i>	19
7.2.4 <i>Calibrage technique (TEC-CAL)</i>	20
7.3 MODÈLES AVEC L'APPROBATION (VÉRIFICATION)	21
8 FONCTION DE TARAGE	22
8.1 FONCTION DE TARAGE MANUEL	23
8.2 CLAVIER ALPHANUMÉRIQUE EXTERNE EN OPTION.....	24
9 UNITÉ DE MESURE	26
10 SÉLECTION DE COMMUNICATION AVEC PC	29
11 SÉLECTION COMMUNICATION SÉRIELLE AVEC IMPRIMANTE	30
12 SÉLECTION DE LA VITESSE DE TRANSMISSION	31
13 FONCTION AUTOZÉRO	32
14 SÉLECTION DES FILTRES	33
15 FONCTION STABILITÉ	34
16 RÉGLAGE DU CONTRASTE DE L’AFFICHEUR	35
17 PARAMÈTRES DE RÉTRO-ILLUMINATION	36
18 FONCTION D’EXTINCTION AUTOMATIQUE	37
19 SÉLECTION DU MODE DE TRAVAIL AVEC LA TABLETTE	38
20 FONCTION COMPTE-PIÈCES	40
20.1 VISUALISATION DU POIDS TOTAL ET UNITAIRE DES PIÈCES	41

20.2 INSERTION MANUELLE DU POIDS MOYEN UNITAIRE	42
20.3 MISE À JOUR AUTOMATIQUE DU POIDS MOYEN UNITAIRE	43
21 DÉTERMINATION DE LA DENSITÉ D'UN SOLIDE OU D'UN LIQUIDE	44
21.1 DÉTERMINATION DE LA DENSITÉ D'UN SOLIDE	44
21.2 DÉTERMINATION DE LA DENSITÉ D'UN LIQUIDE	46
22 FONCTION DE CHARGE DE RUPTURE	48
23 FONCTION POIDS EN POURCENTAGE	49
23.1 MODE AVEC POIDS DE RÉFÉRENCE	49
23.2 MODE PAR INSERTION MANUELLE DU POIDS DE RÉFÉRENCE.....	50
24 FONCTION PESÉS DES ANIMAUX.....	52
25 FONCTION SOMME DE POIDS	53
26 FONCTION SEUILS	55
26.1 AVEC LES DEUX LIMITES PRÉDÉFINIES	56
26.2 UTILISATION DE LA LIMITE INFÉRIEURE UNIQUEMENT.....	56
26.3 UTILISATION DE LA LIMITE SUPÉRIEURE UNIQUEMENT	56
27 CARACTÉRISTIQUE DE L'INTERFACE RS232.....	57
28 CODES D'ERREUR.....	63
29 ENTRETIEN ET MANUTENTION	64
30 GUIDE RAPIDE DE PARAMÈTRAGE DE LA BALANCE	65
31 GUIDE RAPIDE D'UTILISATION DES PROGRAMMES DE LA BALANCE.....	66
33 CARACTÉRISTIQUES TECHNIQUE BALANCE.....	67
34 GARANTIE.....	68
35 ÉLIMINATION.....	68

1 Procédure d'installation



ATTENTION :

Nous vous prions de lire attentivement les présentes instructions relatives à l'installation et l'utilisation avant de commencer à travailler avec la nouvelle balance. Un usage de l'instrument, autre que celui indiqué dans ce manuel, ne permet plus de garantir la sécurité du produit

- **Sortez** la balance et son poids de calibrage (s'ils sont inclus) de l'emballage et contrôlez les éventuels dommages visibles sur l'instrument.
- **N'installez pas** la balance dans un lieu sujet aux courants d'air, aux décalages thermiques importants et aux vibrations.
- **N'utilisez pas** la balance dans une atmosphère explosive.
- **L'humidité du milieu** d'utilisation de la balance devra être comprise entre 45% et 75%.

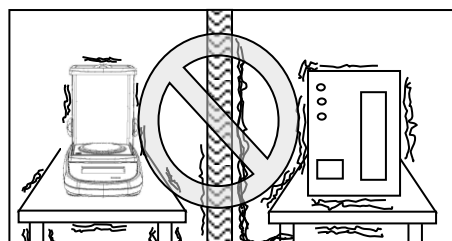
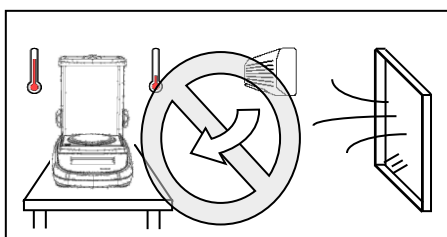

- **Posez** le dessous-de-plateau et le plateau sur la balance (voir paragraphe 3).
- **Équilibrez** la balance en réglant les petits pieds situés à l'avant de la balance.

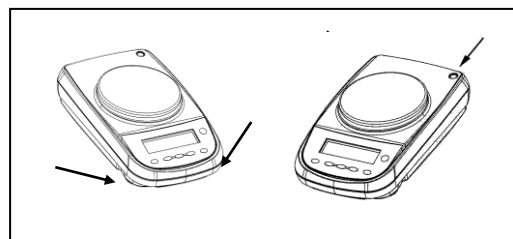
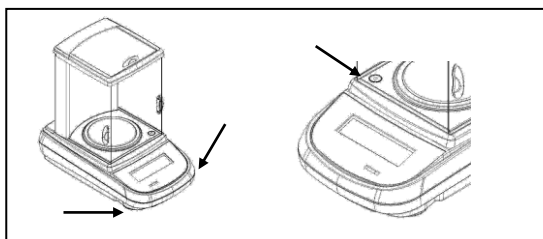

- **Branchez** l'alimentateur au connecteur 2 situé à l'arrière de la balance (voir paragraphe 5).
- **Branchez** l'alimentateur à une prise de courant située à proximité, **celle-ci doit être aisément accessible** ; la balance s'allumera automatiquement dans un très court délai.

- **Warm-up de la balance:**

- Patientez 8 heures après l'alimentation pour balances analytiques (0,0001 g)
- Patientez 30 minutes après les autres modèles

puis calibrer la balance (en utilisant le poids approprié s'il est prévu), en suivant les instructions du paragraphe 7.

Il est suggéré de ne jamais déconnecter la balance de la prise murale et utilisez le bouton ON / OFF pour mettre l'appareil en veille lorsque vous ne l'utilisez pas

- **Calibrez** la balance à chaque fois que vous la déplacez d'un lieu à un autre.
- **Contrôlez** périodiquement le calibrage de la balance.
- **Il est recommandé** de ne pas faire tomber d'objets de poids excessif sur le plateau de la balance afin d'éviter que celle-ci ne s'abîme.
- **Le service d'assistance** doit être effectué par un personnel spécialisé et les pièces de rechange utilisées doivent être des pièces originales. Pour cela, il est nécessaire de s'adresser au revendeur auprès duquel l'achat a été effectué.

2 Conditions de stockage





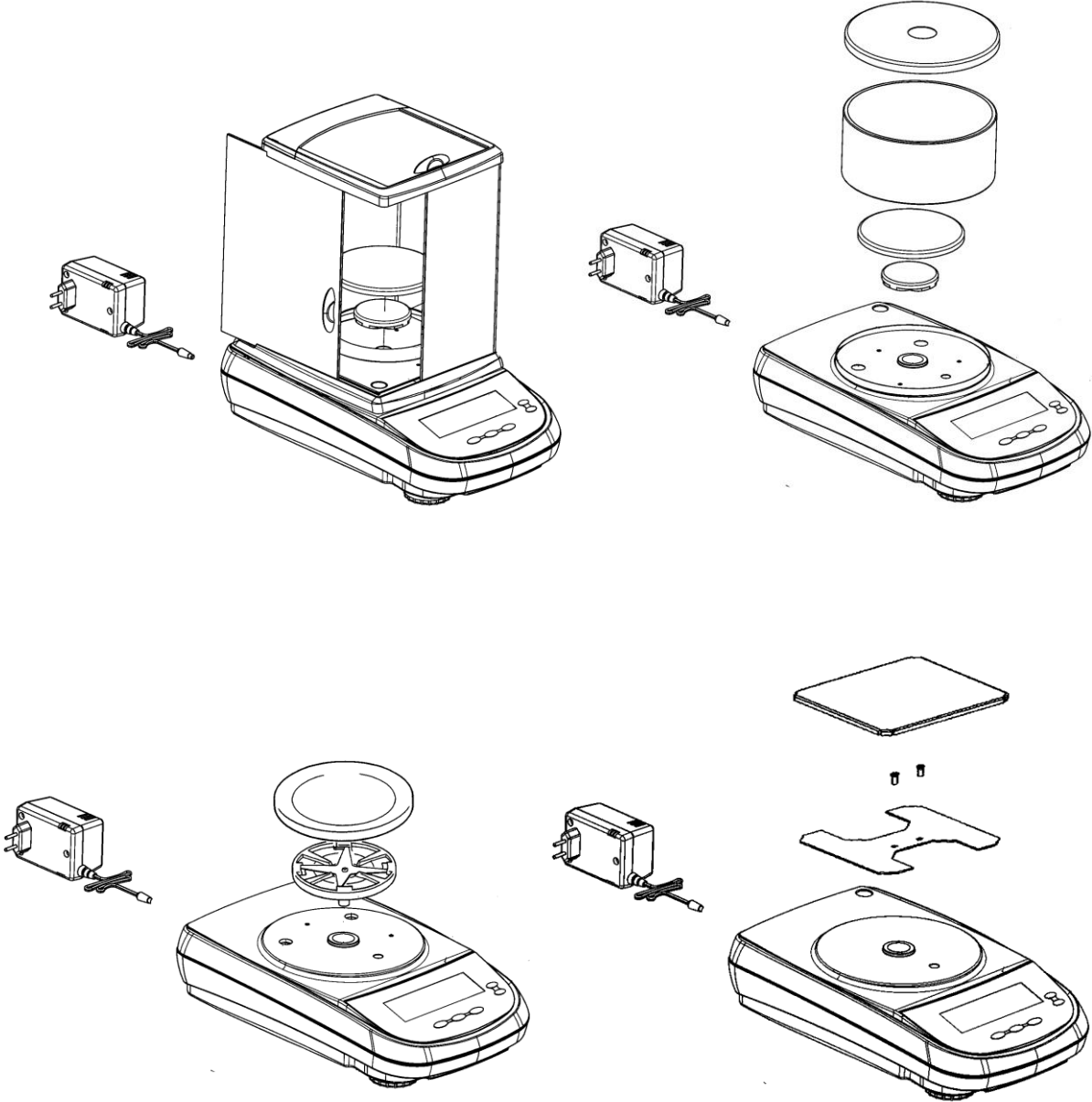

- **Température de stockage** +5 °C...+40°C
- **Humidité de stockage** 45% - 75%
- **Conservez l'emballage de la balance** en cas d'envoi éventuel au service d'assistance et débranchez tous les câbles et les accessoires éventuels afin d'éviter tout dommage inutile.
- **Ne pas exposer** sans nécessité la balance à une température et humidité extrêmes, et évitez les chocs violents.

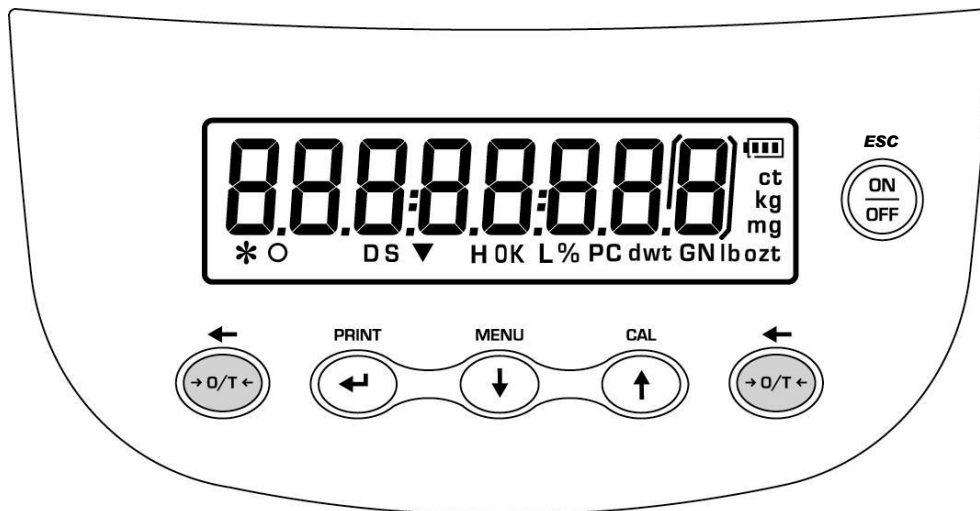
3 Assemblage du plateau de pesée

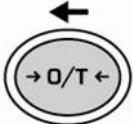

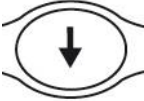
4 Clavier et écran d'affichage



- | | | |
|--|--|---|
|  | <p>Touche de veille (OFF/ON) ou de sortie (ESC)</p> | <p>* Indicateur de stabilité</p> |
|  | <p>Touche de TARE et de remise à zéro.</p> | <p>O Indicateur de zéro</p> |
| <p>PRINT</p>  | <p>Touche de CONFIRMATION de la sélection ou d'ENVOI des données à l'imprimante.</p> | <p>% Poids en pourcentage</p> |
| <p>MENU</p>  | <p>Touche d'accès au MENU de réglage des paramètres de la balance.</p> | <p>PC Comptage des éléments</p> |
| <p>CAL</p>  | <p>Touche de CALIBRAGE de la balance.</p> | <p> Indicateur de batterie</p> <p> Modalité d'insertion des données</p> <p>H Seuil supérieur</p> <p>L Seuil inférieur</p> <p>DS Mesure de la densité</p> |

ct, ozt, lb, GN, dwt, Kg, mg Unité de mesure

5 Vue d'ensemble

5.1 Dos et partie frontal de la balance

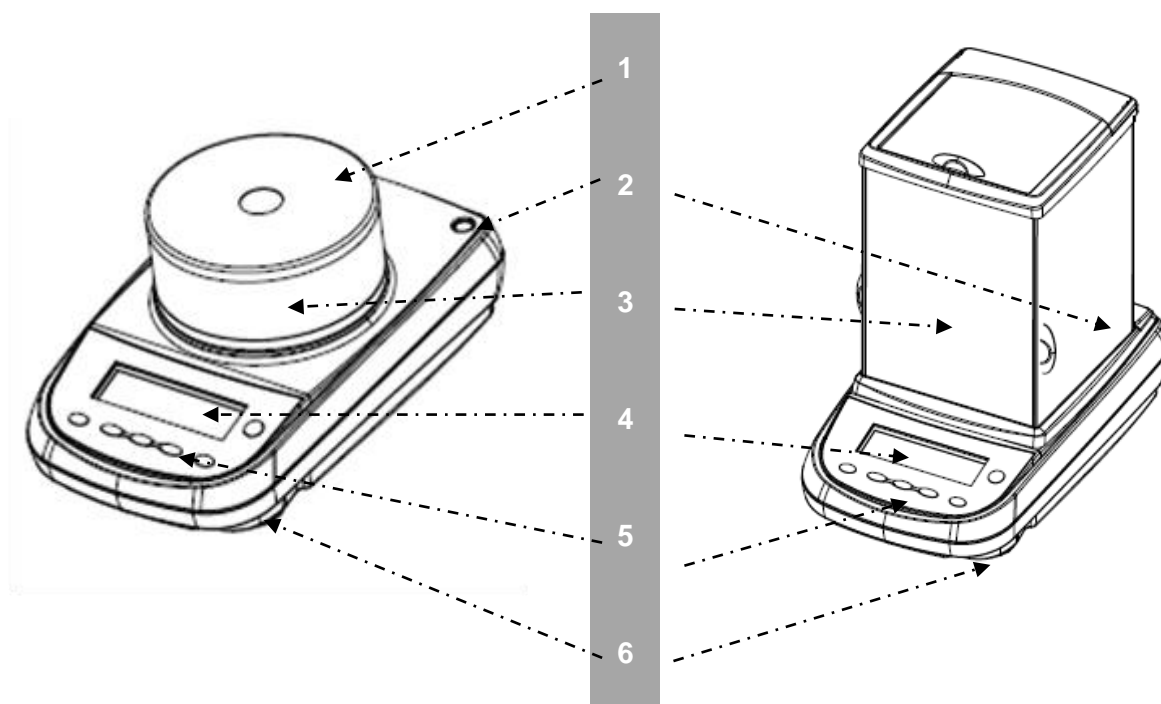

Fig.1

Balance avec vitrine circulaire et vitrine avec 3 portes

Nom et fonction	
1	Couvrir vitrine
2	Bulle de niveau
3	Vitrine
4	écran d'affichage LCD
5	Touches de fonction
6	Petits pieds réglables

5.2 Dos et partie inférieure et arrière de la balance

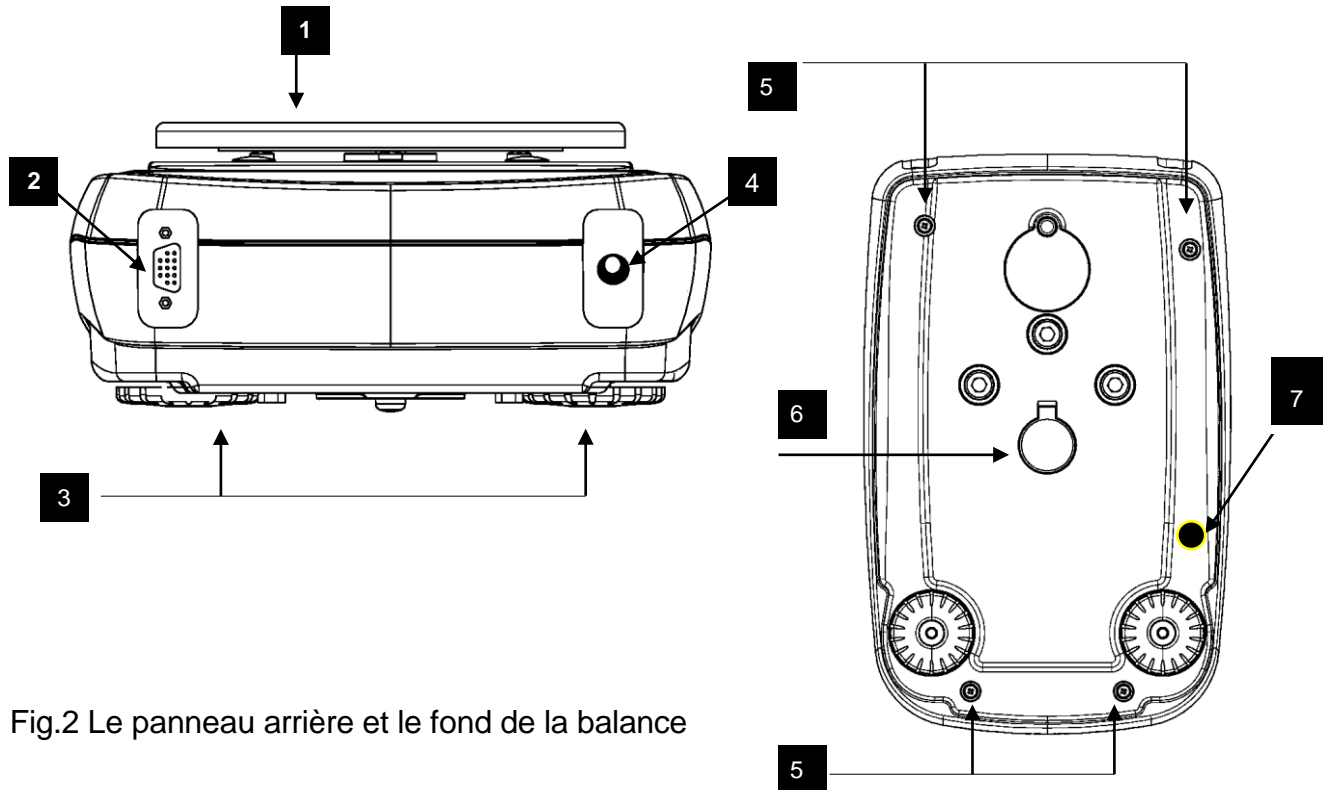

Fig.2 Le panneau arrière et le fond de la balance

Nom et fonction	
1	Plateau de pesée
2	9 broches RS232 Interface de sortie pour PC/clavier et imprimante
3	Petits pieds réglables
4	Connecteur d'alimentation
5	Vis de fermeture de la balance. Dans les modèles avec 4 petits pieds doit enlever les deux petits pieds arrière (un portable et un fixe) pour accéder à la vis de blocage
6	Crochet pour pesée sous le plateau de la balance; non disponible pour les modèles avec calibration interne et pour les balances approuvées. (N.B.: pour accéder, enlever le bouchon)
7	Vis pour l'étalonnage de protection du moteur (<u>uniquement pour les modèles avec calibration interne</u>). ATTENTION: Retirer la vis à la main juste enlevé les échelles de son emballage

5.3 Dos et partie inférieure et arrière de la balance

Version avec écran plat

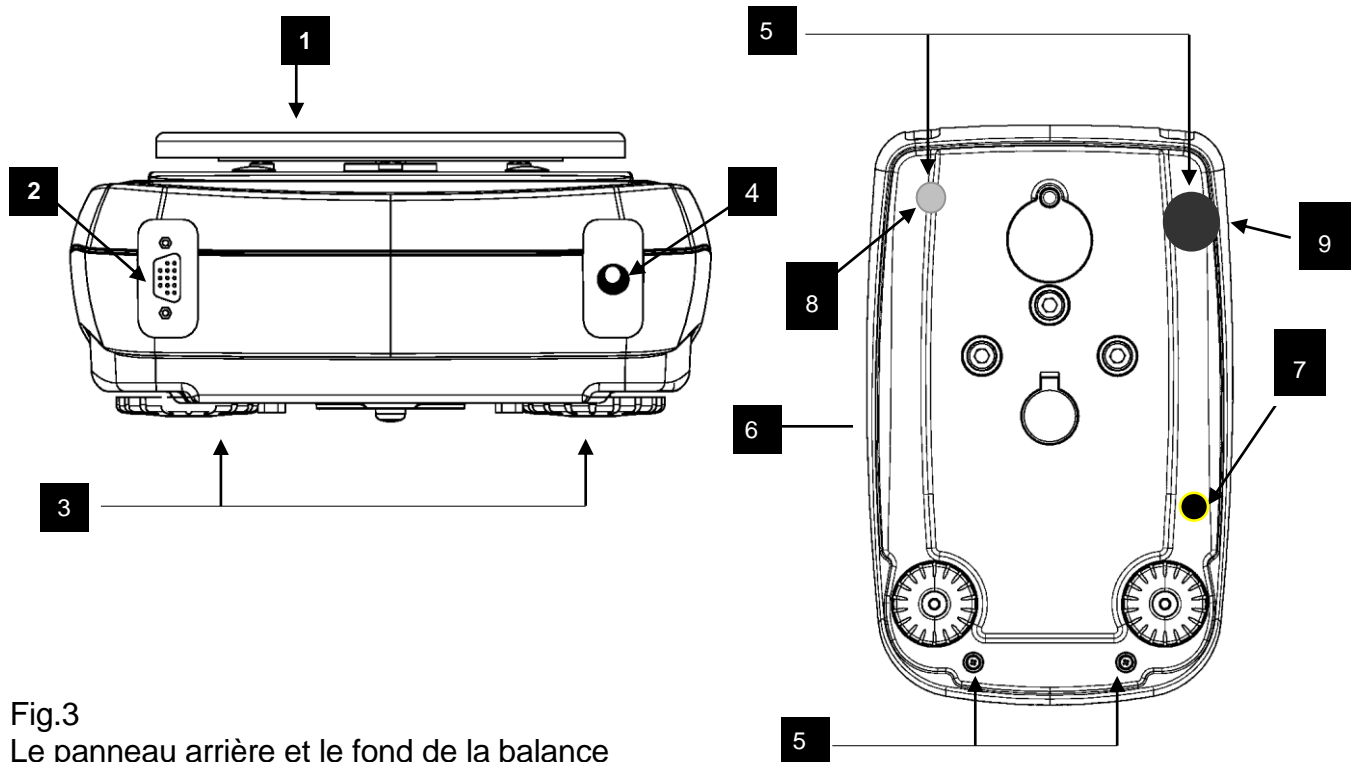

Fig.3
Le panneau arrière et le fond de la balance

Nom et fonction (Fig.3)	
1	Plateau de pesée
2	9 broches RS232 Interface de sortie pour PC/clavier et imprimante
3	Petits pieds réglables
4	Connecteur d'alimentation
5	Vis de fermeture de la balance. Dans les modèles avec 4 petits pieds doit enlever les deux petits pieds arrière (un portable et un fixe) pour accéder à la vis de blocage
6	Crochet pour pesée sous le plateau de la balance; non disponible pour les modèles avec calibration interne et pour les balances approuvées. (N.B.: pour accéder, enlever le bouchon)
7	Vis pour l'étalonnage de protection du moteur (<u>uniquement pour les modèles avec calibration interne</u>). ATTENTION: Retirer la vis à la main juste enlevé les échelles de son emballage
8	Pied postérieur stable
9	Pied postérieur réglable

5.4 Ioniseur (uniquement pour les modèles -ION)

En utilisant l'ioniseur:

Description de la fonction des touches.

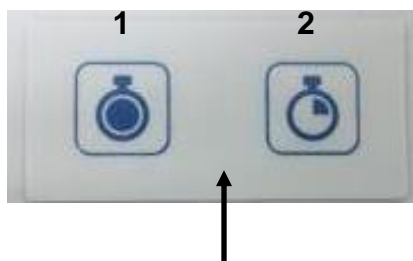

1 Touche d'activation de l'ioniseur en mode continu. (Arrêt automatique après 8 heures de fonctionnement)

2 Touche d'activation de l'ioniseur en mode heure. (Opération pour 2 minutes)



Pour passer d'une fonction à une autre ou pour éteindre l'appareil, appuyez sur l'une ou l'autre touche.

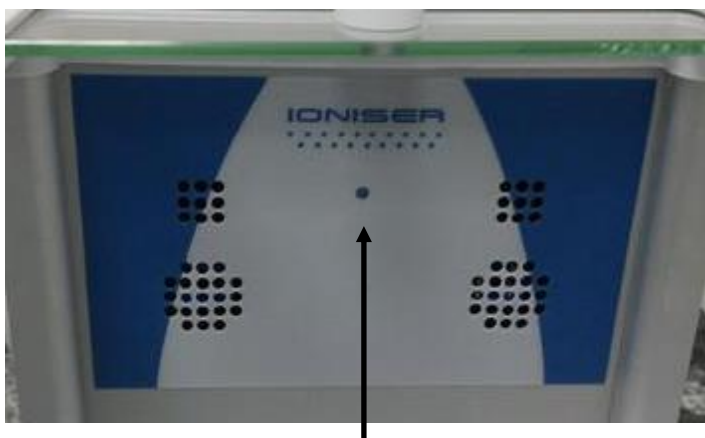

LED verte: ioniseur alimenté.

LED rouge fixe: ioniseur activé en mode continu.

LED rouge clignotante: ioniseur activé dans le temps.

L'ioniseur est monté à la place de la vitre arrière comme sur la photo.



Ioniseur Données techniques

Distance entre l'échantillon et la source d'ions	environ 5 - 40 cm
Concentration d'ozone	de 0 ~ 0.05 ppm (2cm de la source d'ions)
Conditions environnementales spécifiques	0 - 50 ° C, 20 ~ 80% d'humidité de l'air (pas de condensation)
Tension d'entrée	CA 100-240V, 50 / 60Hz
Tension d'alimentation secondaire	DC 12 V, 500 mA
Degré de pollution	2
Catégorie de surtension	Catégorie II
Hauteur maximale d'installation	Jusqu'à 2000 m
Lieu de placement	Seulement dans des pièces fermées

6 Pesée



NOTE: dans les modèles approuvés, après la mise sur le message « WARM UP » apparaît. Après le temps de préchauffage de l'écran de veille se affiche.

Après avoir branché la balance à la prise d'alimentation, un "autodiagnostic des circuits électroniques" est exécuté automatiquement, celui-ci se termine avec l'affichage de l'indication veille (stand by).



6.1 Veille (Stand By)

En mode "VEILLE" :

- Pour allumer la balance, appuyez sur la touche **ON/OFF**.
- Pour repasser en mode "VEILLE", appuyez à nouveau sur la touche **ON/OFF**.



6.2 Pesée simple

Posez l'échantillon à peser sur le plateau et lisez la valeur de poids qui s'affiche sur l'écran dès que le symbole ✖ (astérisque) indiquant la stabilité apparaît



Sur l'écran, le chiffre représentant l'échelon de vérification "e" est entouré par un cadre

7 Calibrage



NOTA: étalonnage externe est bloqué en modèles approuvés

La balance électronique mesure la masse en utilisant la gravité (g). L'accélération de gravité (g) varie en fonction des régions géographiques et de l'altitude. Par conséquent, pour obtenir des mesures exactes, la balance doit être adaptée aux conditions environnementales. Ce réglage s'effectue par le biais de la fonction de calibrage.

7.1 Calibrage Externe

Le calibrage s'effectue avec la touche CAL.

1. Appuyez sur la touche **CAL** avec le plateau vide ; l'inscription **CAL** apparaît.

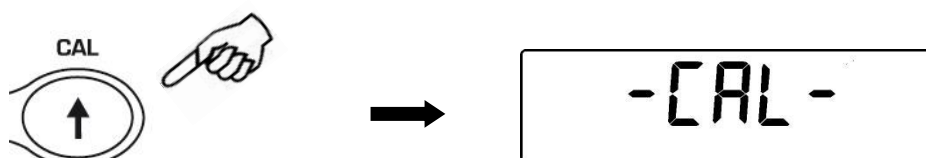

2. Lorsque la valeur du poids de calibrage commence à clignoter, chargez le poids sur le plateau en respectant la valeur indiquée sur l'écran.

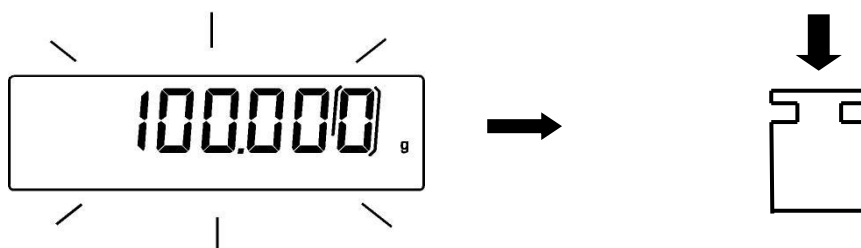

3. L'écran s'arrêtera de clignoter et indiquera la valeur du poids de calibrage. Une fois le calibrage effectué, le poids calibré s'affichera ainsi que l'unité de mesure utilisée.
4. Retirez le poids de calibrage. La balance est prête à être utilisée.

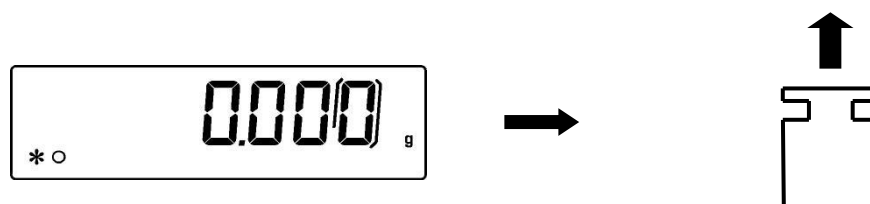

REMARQUE : En cas d'interférence durant le processus de calibrage, un message de faute s'affichera sur l'écran.

Il est également possible de calibrer la balance avec un poids de calibrage supérieur au poids de calibrage préréglé :

1. Appuyez sur la touche CAL et maintenez-la enfoncée avec le plateau vide jusqu'à désactivation du signal sonore, puis relâchez la touche. L'indication **"-CAL-"** suivie de l'indication clignotante **"LOAD"** s'affichent sur l'écran.

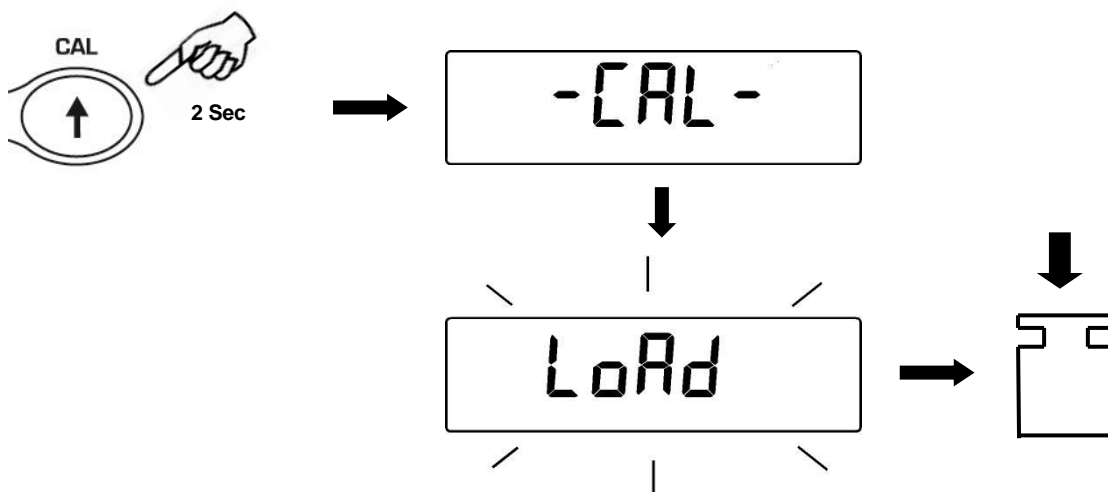

2. Chargez sur le plateau un poids identique ou supérieur au poids de calibrage prédéfini, la balance reconnaîtra comme valide un poids identique ou supérieur au poids de calibrage si celui-ci correspond à un nombre entier en comparaison au nombre le plus significatif du poids de calibrage.

Ex : si le poids de calibrage est 200g, il sera possible de calibrer la balance avec des valeurs allant de 200g, 300g, 400g jusqu'à la limite maximum de portée de la balance.

L'indication **"LOAD"** de l'écran s'arrêtera de clignoter ; la valeur du poids calibré s'affichera une fois le calibrage effectué.

3. Retirez le poids de calibrage ; la balance est prête à être utilisée.

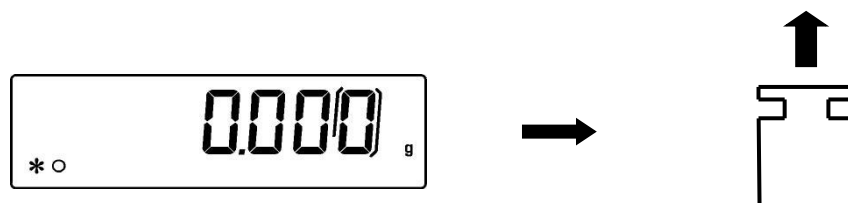

REMARQUE : En cas d'interférence durant le processus de calibrage, un message de faute s'affichera sur l'écran.

7.2 Balances à calibrage interne*

* *Disponible uniquement pour les modèles d'équilibre avec étalonnage interne "-i"*

Ces modèles disposent de 4 modes de calibrage :

Avec l'écran sur 0, appuyez sur la touche **MENU** et maintenez-la enfoncée jusqu'à désactivation du signal sonore, puis relâchez la touche. Le message "**units**" s'affiche sur l'écran, appuyez sur la touche **MENU** jusqu'à ce que l'indication "**Calib**" s'affiche sur l'écran puis confirmez en appuyant sur la touche **PRINT**

1. Sélectionnez le mode de calibrage désiré à l'aide de la touche **MENU**, dans l'ordre :

- **AUT-CAL** : calibrage automatique
- **I-CAL** : calibrage interne
- **E-CAL** : calibrage externe
- **TEC-CAL** : calibrage technique

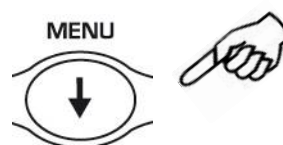

2. Appuyez sur la touche **PRINT** pour confirmer les options "**AUT-CAL**", "**I-CAL**", "**E-CAL**".

Pour confirmer l'option "**TEC-CAL**", appuyez sur la touche **PRINT** et maintenez-la enfoncée jusqu'à désactivation du signal sonore.

3. Une fois la sélection effectuée, la balance reviendra au menu de calibrage. Appuyez sur la touche **MENU** jusqu'à désactivation du signal sonore, puis relâchez la touche. La balance reviendra en mode de pesée.

7.2.1 Calibrage automatique (AUT-CAL)



Le réglage d'usine modèles approuvés

La balance se calibre automatiquement lorsque la variation de température dépasse la valeur prédéfinie et à intervalles de temps prédétablis, par le biais de la masse de référence interne et avec contrôle préalable du microprocesseur qu'aucune opération de pesée n'est en cours.

Lorsque la balance doit être calibré, l'écran affiche l'écran suivant:

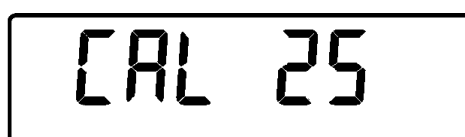

Va alors commencer le compte à rebours pour un temps de 25 secondes, pendant laquelle vous pouvez décider de:

- Arrêter le calibrage automatique en appuyant sur la "ON / OFF" report de cinq minutes.
- ou
- Terminez le compte à rebours et d'effectuer le calibrage automatique

Remarque: Pendant le compte à rebours ne se charge pas ne importe quoi sur la plaque!

Avec ce mode, il est en outre possible d'exécuter le calibrage avec la masse de référence interne en appuyant à tout moment sur la touche **CAL** et en s'assurant au préalable qu'aucun poids n'est présent sur le plateau.

1. Appuyez sur la touche **CAL** avec le plateau vide.
L'écran affiche le message "**CAL**" et le calibrage de la balance sera donc effectué automatiquement.

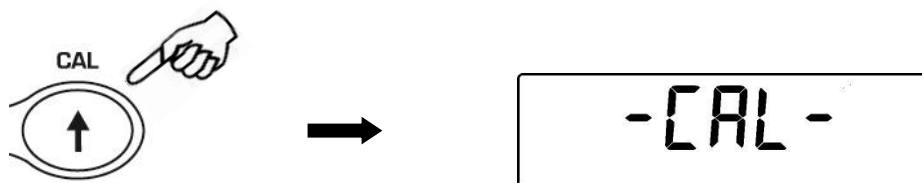

2. Une fois le calibrage terminé la balance rétablira les conditions normales de pesée.



Si, en raison de vibrations ou de courants d'air, le calibrage était interrompu, le message "**CAL bUt**" s'affichera sur l'écran. Appuyez à nouveau sur la touche **CAL**, si le problème persiste, sélectionnez le calibrage externe et contactez le fournisseur.

7.2.2 Calibrage interne (I-CAL)

La balance est calibrée en utilisant la masse de référence interne **UNIQUEMENT** sur demande de l'utilisateur lorsque celui-ci appuie sur la touche **CAL**.

Avant d'effectuer le calibrage interne, assurez-vous qu'aucun poids n'est présent sur le plateau.

7.2.3 Calibrage externe (E-CAL)

La balance est calibrée en utilisant la masse de référence externe (**NON** fournie avec les modèles équipés d'une masse interne à la balance).

(Suivre les procédures décrites dans le paragraphe 7.1.1)

7.2.4 Calibrage technique (TEC-CAL)

Cette fonction permet d'effectuer le réglage de la masse de référence interne, si cela était nécessaire en raison d'interventions d'assistance-contrôle-entretien.

1. Après avoir sélectionné le mode de calibrage **TEC-CAL**, appuyez sur la touche **CAL** avec le plateau vide. L'inscription "**CAL**" s'affiche sur l'écran.

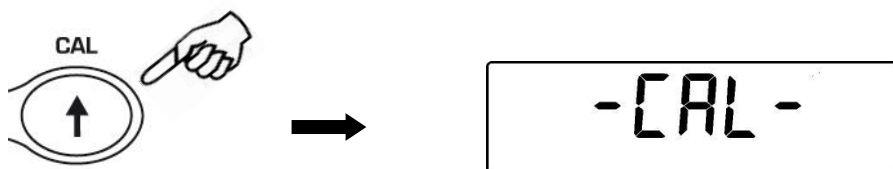

2. Lorsque la valeur du poids de calibrage clignote sur l'écran, chargez le poids de calibrage sur le plateau.

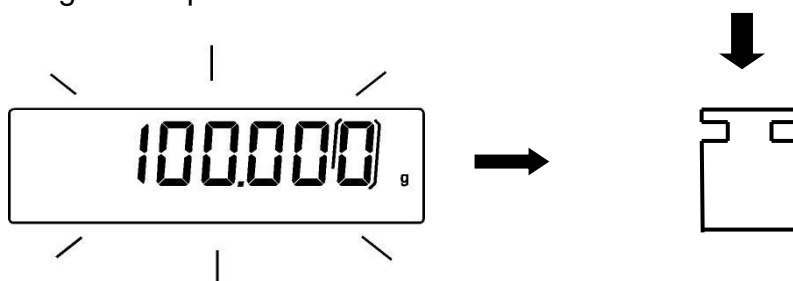

3. Attendez le signal sonore suivi de l'affichage du poids calibré et de l'affichage du symbole de stabilité, puis déchargez le poids du plateau.
4. Lorsque l'écran affiche "**0.000**", appuyée longuement sur la touche **PRINT** jusqu'à désactivation du signal sonore. L'acquisition et la mémorisation automatique du poids interne commence. Durant le cycle d'acquisition, l'inscription "**TEC-MEM**" s'affiche sur l'écran.

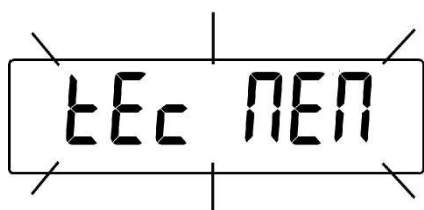

5. Une fois la mémorisation du calibrage interne effectuée, la balance rétablira les conditions normales de pesée.
6. Revenez maintenant au menu de calibrage comme décrit dans le paragraphe 6.2 et choisissez le mode de calibrage désiré, interne, automatique, externe.



ATTENTION : cette procédure doit être exécutée uniquement à l'aide de masses de référence de classe E2.

7.3 Modèles avec l'approbation (vérification)

Introduction générale:

conformément à la directive européenne 90/384 / CEE, les balances doivent être validés si elle est utilisée dans les domaines suivants:

1. Pour les transactions commerciales, lorsque le prix de la marchandise est déterminée par son poids
2. Pour la production de médicaments dans les pharmacies ainsi que pour les analyses dans les laboratoires médicaux et pharmaceutiques
3. Aux fins officielles

Instructions pour vérifier

Si une échelle est utilisée dans l'un des domaines décrits ci-dessus, doit être officiellement vérifiée et re-vérifié à intervalles réguliers.

Les contrôles et vérifications suivantes sont remplies selon les réglementations nationales. La gamme de contrôle dans certains États est par exemple deux années.

Les lois et règlements de l'Etat où l'équilibre est utilisé doivent être respectées! Après le chèque est apposé un sceau sur l'échelle (comme illustré ci-dessous). La vérification de la balance ne est pas valable si le sceau est manquant ou altéré

Balances avec obligation de vérifier doivent pas être plus «utilisée lorsque:

- **Les résultats de la pesée de la balance sont en dehors des erreurs signalées.**



Pour cette raison, à intervalles réguliers, charger la balance avec un poids dont la valeur est connue pour se produire et le résultat donné par la balance

- **La durée de re-vérification a été dépassé.**

8 Fonction de tarage

1. Positionnez un récipient sur le plateau. Le poids relatif s'affiche sur l'écran.

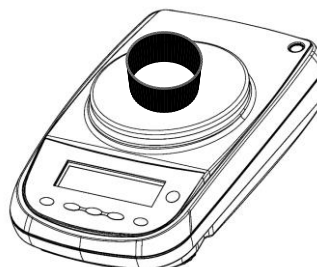

2. Appuyez sur la touche **O/T**. L'inscription "**O-t**" s'affiche sur l'écran.

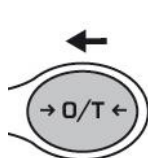

3. Une fois le poids stabilisé, la valeur de zéro "0.000" s'affichera sur l'écran. Si la stabilité était compromise en raison de courants d'air, de vibrations ou autres perturbations, l'écran continuera à afficher des petits traits.



4. Déposez les objets à peser dans le récipient. Le poids net s'affiche sur l'écran.

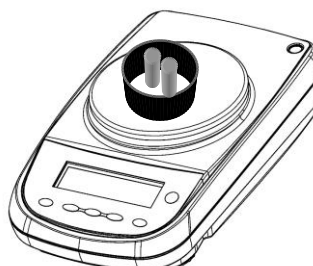

8.1 Fonction de tarage manuel

 Fonction bloqué em balances approuvés

Cette fonction permet d'insérer manuellement une valeur de tare.

1. Appuyez sur la touche **O/T** et maintenez-la enfoncée avec le plateau vide jusqu'à désactivation du signal sonore, puis relâchez la touche.
2. L'inscription suivante s'affiche sur l'écran :

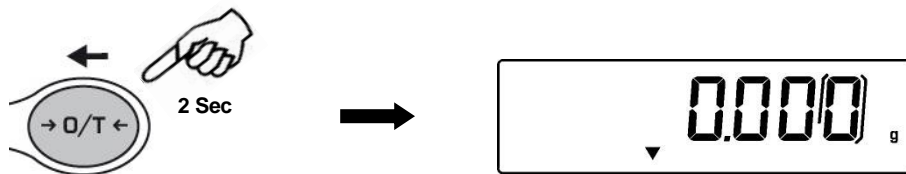

3. Insérez maintenant la valeur de tarage désirée en utilisant les touches **CAL** et **MENU** pour augmenter et diminuer le chiffre, puis appuyez sur la touche **O/T** pour passer au chiffre suivant. Durant la phase d'insertion, la pression prolongée de la touche **O/T** permet d'effacer la valeur insérée.



4. Après avoir inséré la valeur désirée, appuyez sur la touche **PRINT** pour la confirmer.

8.2 Clavier alphanumérique externe en option

Si vous disposez d'un clavier alphanumérique (en option), il est également possible d'effectuer la tare en appuyant sur la touche **TARE/DELETE** (TARE/EFFACER) sur le clavier, comme décrit précédemment.

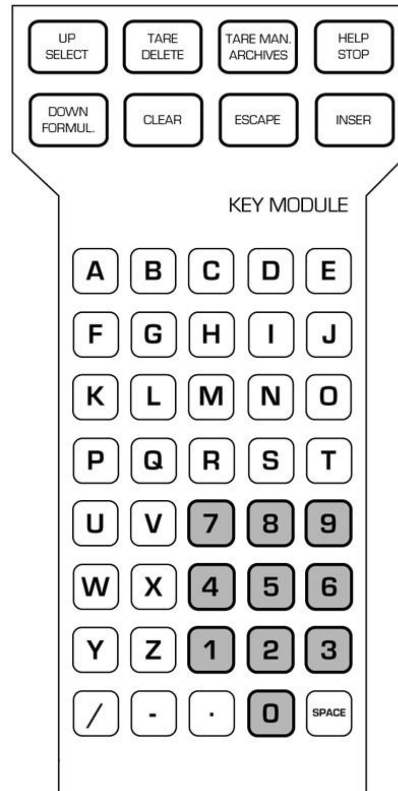

Il est en outre possible d'insérer manuellement une valeur de tare donnée depuis le clavier.

1. Appuyez sur la touche **TARE MAN** sur le clavier alphanumérique. Une flèche ainsi que la précédente valeur de tare manuelle, si celle-ci a été insérée, s'afficheront sur l'écran.

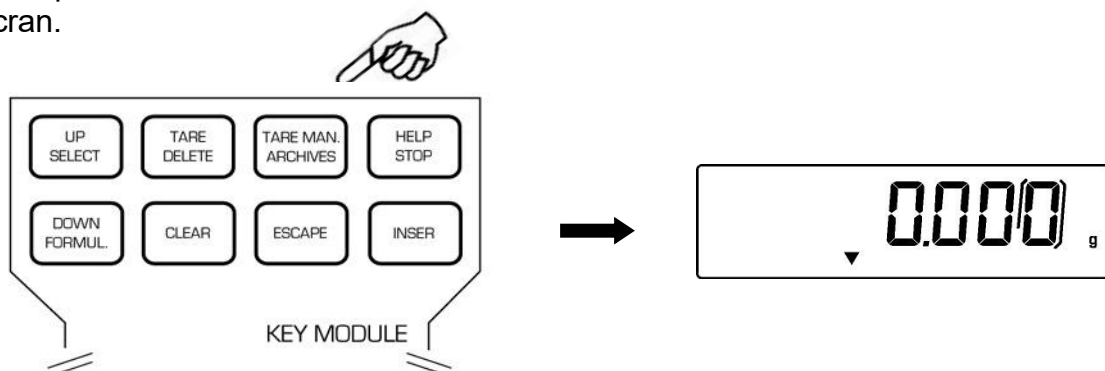

- Appuyez sur la touche **CLEAR** (EFFACER) pour remettre à zéro la valeur précédente et saisissez la nouvelle valeur en utilisant les touches numériques situées sur la partie inférieure du clavier alphanumérique.



- Appuyez sur **INSER** pour confirmer.
- Appuyez sur la touche **ESCAPE** (ECHAP) pour quitter le mode tare.

Pour remettre à zéro la valeur de tarage manuelle insérée à l'aide du clavier, procédez à une opération normale de tare en utilisant la touche **O/T** sur la balance, ou la touche **TARE/DELETE** (TARE/EFFACER) sur le clavier alphanumérique en option.

9 Unité de mesure

La balance peut être configurée pour afficher le poids dans les différentes unités, un primaire (**unit1**) et une secondaire (**unit2**).

Lorsque nous fournissons la balance, l'unité de mesure par défaut est **unit1**.

1. À partir de zéro display, appuyez et maintenez enfoncé le bouton **MENU** jusqu'à ce que l'alarme sonore soit mise en sourdine, puis relâchez le bouton. Le message "**unit1**" sera affiché puis appuyez sur **PRINT** pour confirmer.

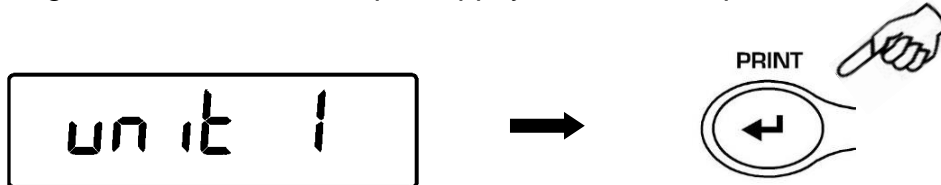

2. Il sera affiché l'unité "**GRAM**". En appuyant sur le bouton **MENU** ou **CAL**, il sera possible de faire défiler le menu des unités de poids en avant ou en arrière.



.....



.....

3. Appuyez sur le bouton **PRINT** pour confirmer ou sur le bouton **MENU** pour passer à l'autre unité de poids..

SYMBOLE	UNITÉ DE MESURE	FACTEUR DE CONVERSION 1g =
GRAM	GRAMMES	1.
MILLIGRAM	MILLIGRAMMES	0.001
CARAT	CARATS	5.
OUNCE	ONCES	0.035273962
POUND	LIVRES	0.0022046226
PENN.	PENNYWEIGHTS	0.643014931
ONCETR.	ONCES TROY	0.032150747
GRAIN	GRAIN	15.43235835
TAEL HON	TAEL HONG KONG	0.02671725
TAEL SGP	TAEL SINGAPOUR	0.02646063
TAEL ROC	TAEL R.O.C.	0.02666666
MOMME	MOMME	0.2667

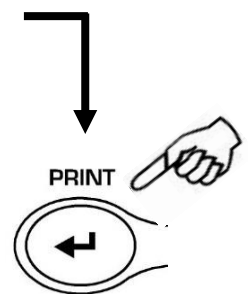
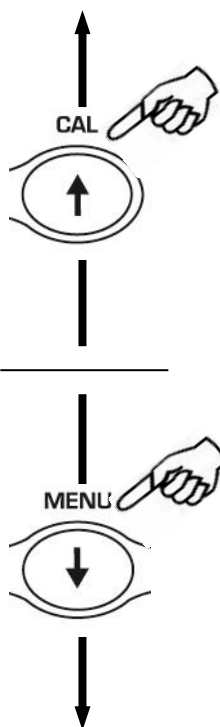

4. Après avoir configuré "unit1" (en appuyant sur le bouton **PRINT** pour confirmer), appuyez sur le bouton **MENU** pour sélectionner la secondaire unité de mesure.
5. La "unit 2" sera affiché, puis appuyez sur la touche **PRINT** pour confirmer.

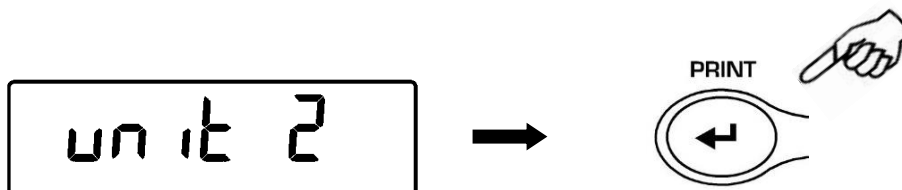

6. L'unité "**GRAM**" sera affichée. En appuyant sur la touche **MENU** ou **CAL**, il est maintenant possible de faire défiler en arrière ou en avant le menu des unités secondaires.



.....



.....

7. Appuyez sur la touche **PRINT** pour confirmer ou sur **MENU** pour passer à une autre unité de mesure (les unités de mesure disponibles sont les mêmes que celles énumérées au point 3).
8. Pour sortir du menu de configuration des paramètres, appuyez sur le bouton **MENU** jusqu'à ce que l'alarme sonore soit mise en sourdine, puis relâchez le bouton.
9. La balance rétablit les conditions de pesée normale



Il est utile de définir une seconde unité de mesure lorsqu'il est nécessaire d'afficher rapidement le résultat d'une pesée en deux unités différentes.

10. En réglant les deux unités de mesure pour revenir à la condition de pesage normale, il suffit d'appuyer sur le bouton **PRINT** jusqu'à ce que l'alarme sonore soit mise en sourdine, puis de relâcher le bouton pour passer d'une unité de mesure à une autre.

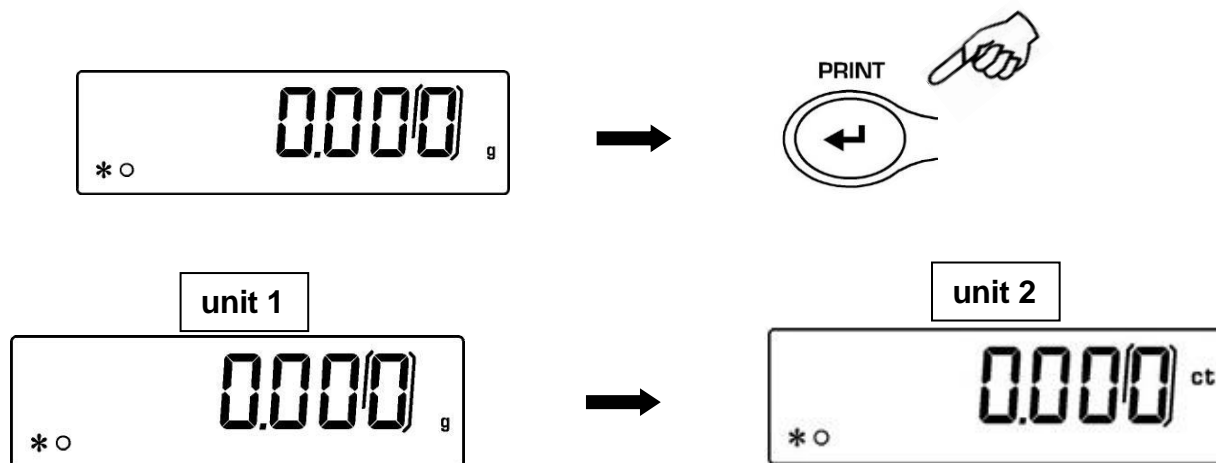

N.B. En mettant la balance en **Stand-By** de la touche bouton **ON / OFF**, le poids dans la dernière unité de mesure sélectionnée s'affiche lors de la remise sous tension.

Au lieu de cela, en déconnectant l'instrument du réseau électrique, lorsqu'il est rallumé, le poids s'affiche dans l'unité de mesure correspondant à "**unit1**".

10 Sélection de communication avec PC

Branchez la balance au PC à l'aide d'un câble adapté (par. 25)

1. Avec l'écran sur 0, appuyez sur la touche **MENU** et maintenez-la enfoncée jusqu'à désactivation du signal sonore, puis relâchez la touche. Le message "unitS" s'affiche sur l'écran, appuyez sur la touche **MENU** jusqu'à ce que l'indication "PC-PRTR" s'affiche sur l'écran puis confirmez en appuyant sur la touche **PRINT**.

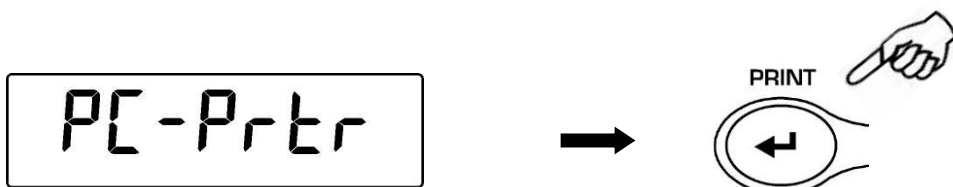

2. Appuyez sur la touche **MENU** jusqu'à affichage du message "PC cont" pour sélectionner l'impression continue ou **PC Cmd** pour sélectionner l'impression sur PC avec commande, puis appuyez sur la touche **PRINT** pour confirmer la sélection.

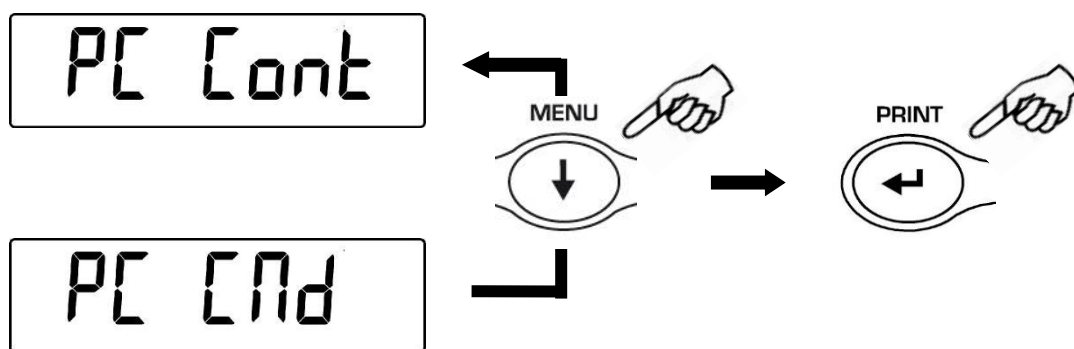

3. Après avoir sélectionné le mode de transmission désiré, appuyez sur la touche **MENU** pour passer au paramètre suivant ou sur la touche **CAL** pour revenir sur le précédent.
4. Pour quitter le menu de remise à zéro des paramètres, appuyez sur la touche **MENU** jusqu'à désactivation du signal sonore, puis relâchez la touche. La balance reviendra en mode de pesée.
5. La balance rétablit les conditions de pesée normale en transmettant les données en continu ou sur commande.



REMARQUE : sélection de la vitesse de transmission (par. 12)

11 Sélection communication série avec imprimante

Branchez la balance à l'imprimante à l'aide d'un câble adapté (par. 25)

1. Avec l'écran sur 0, appuyez sur la touche **MENU** et maintenez-la enfoncée jusqu'à désactivation du signal sonore, puis relâchez la touche. Le message "unitS" s'affiche sur l'écran, appuyez sur la touche **MENU** jusqu'à ce que l'indication "PC-PRTR" s'affiche sur l'écran puis confirmez en appuyant sur la touche **PRINT**.



2. Pour sélectionner le mode d'impression des données, appuyez sur la touche **MENU** jusqu'à affichage du message "PRINT".

3. Puis appuyez sur la touche **PRINT** pour confirmer.

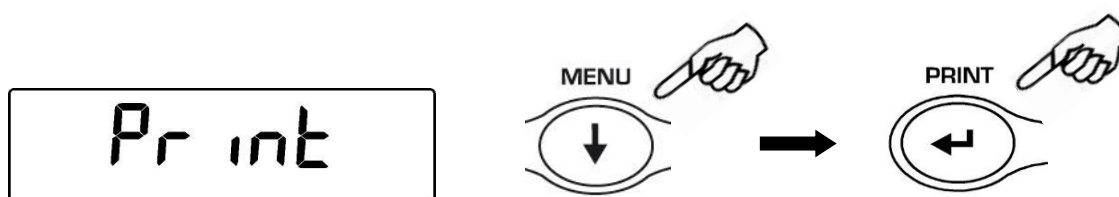

4. Après avoir sélectionné le mode d'impression désiré, appuyez sur la touche **MENU** pour passer au paramètre suivant ou sur la touche **CAL** pour revenir sur le précédent.
5. Pour quitter le menu de remise à zéro des paramètres, appuyez sur la touche **MENU** jusqu'à désactivation du signal sonore, puis relâchez la touche. La balance reviendra en condition de pesée, prête à transmettre les données à chaque pression de la touche **PRINT**.



REMARQUE : sélection de la vitesse de transmission (par. 12)

12 Sélection de la vitesse de transmission

1. Avec l'écran sur 0, appuyez sur la touche **MENU** et maintenez-la enfoncée jusqu'à désactivation du signal sonore, puis relâchez la touche. Le message "units" s'affiche sur l'écran, appuyez sur la touche **MENU** jusqu'à ce que l'indication "BAUD RT" s'affiche sur l'écran puis confirmez en appuyant sur la touche **PRINT**.

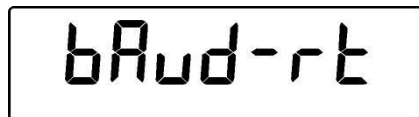

bAud-rt

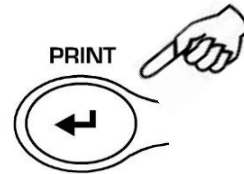

2. Sélectionnez la vitesse de transmission des données sérielles (1200-2400-4800-9600 baud). En appuyant sur la touche **MENU** ou **CAL**, il est possible de faire défiler les différentes vitesses de transmission en avant et en arrière, confirmez votre choix en appuyant sur la touche **PRINT**.



br 1200



br 2400



br 4800



br 9600

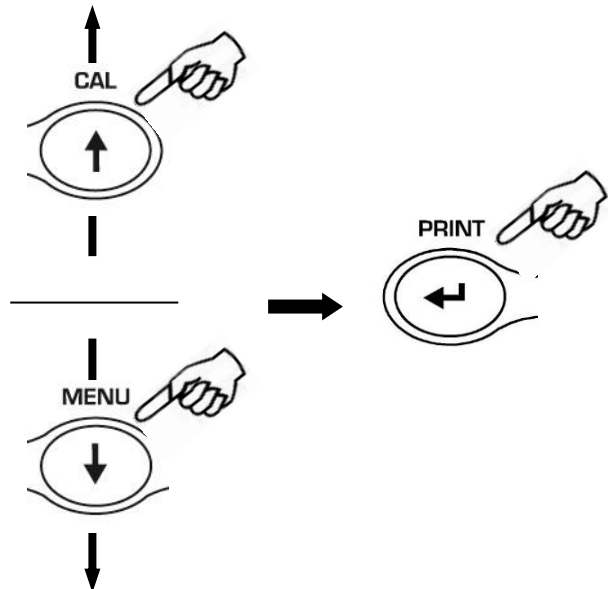

3. Après avoir sélectionné le mode de transmission désiré, appuyez sur la touche **MENU** pour passer au paramètre suivant ou sur la touche **CAL** pour revenir sur le précédent.
4. Pour quitter le menu de remise à zéro des paramètres, appuyez sur la touche **MENU** jusqu'à désactivation du signal sonore, puis relâchez la touche.
5. La balance revient aux conditions normales de pesée.



*o 0.0000 g

13 Fonction autozéro

L'autozéro est une correction de la dérive éventuelle du zéro.

- **Au0 OFF** = autozéro débranché
- **Au0 1** = autozéro léger
- **Au0 2** = autozéro moyen
- **Au0 3** = autozéro lourd
- **Au0 3E** = autozéro lourd sur toute l'échelle

1. Avec l'écran sur 0, appuyez sur la touche **MENU** et maintenez-la enfoncée jusqu'à désactivation du signal sonore, puis relâchez la touche. Le message "**units**" s'affiche sur l'écran, appuyez sur la touche **MENU** jusqu'à ce que l'indication "**AUTO 0**" s'affiche sur l'écran puis confirmez en appuyant sur la touche **PRINT**.

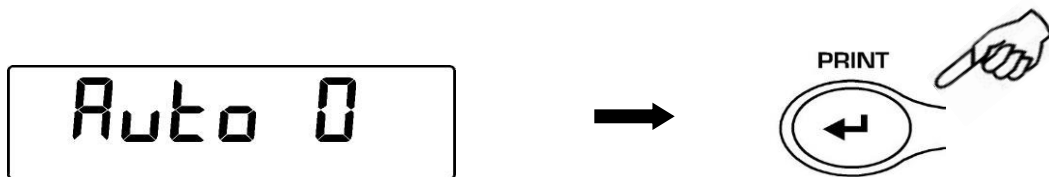

2. Puis, en appuyant sur la touche **MENU** ou **CAL**, il est possible de faire défiler les différents niveaux d'autozéro en avant ou en arrière, sélectionnez le niveau désiré et appuyez sur **PRINT** pour confirmer.

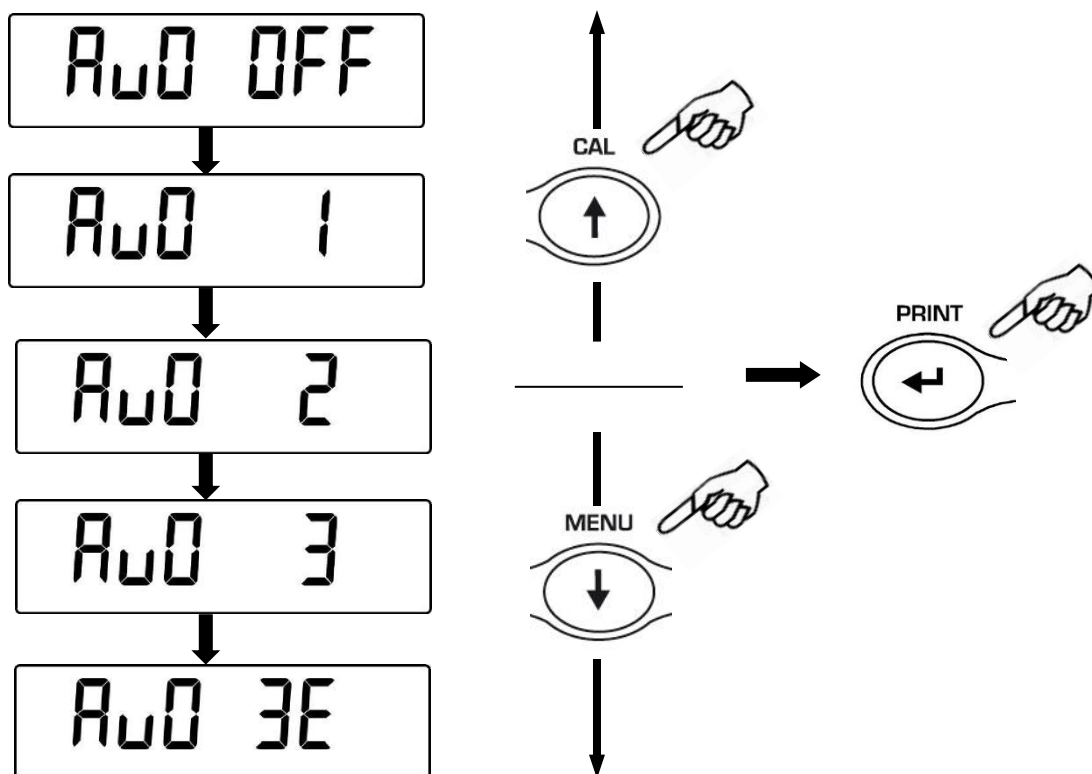

3. Après avoir sélectionné le niveau d'autozéro désiré, appuyez sur la touche **MENU** pour passer au paramètre suivant ou sur la touche **CAL** pour revenir sur le précédent.

4. Pour quitter le menu de remise à zéro des paramètres, appuyez sur la touche **MENU** jusqu'à désactivation du signal sonore, puis relâchez la touche.

5. La balance revient aux conditions normales de pesée.

14 Sélection des filtres

Il est possible d'adapter la balance aux diverses conditions ambiantes grâce à l'option de sélection de trois filtres différents :

- **FILTRE 1** : conditions de dosage
- **FILTRE 2** : conditions stables
- **FILTRE 3** : conditions instables

1. Avec l'écran sur 0, appuyez sur la touche **MENU** et maintenez-la enfoncée jusqu'à désactivation du signal sonore, puis relâchez la touche. Le message "**units**" s'affiche sur l'écran, appuyez sur la touche **MENU** jusqu'à ce que l'indication "**FILTER**" s'affiche sur l'écran puis confirmez en appuyant sur la touche **PRINT**.

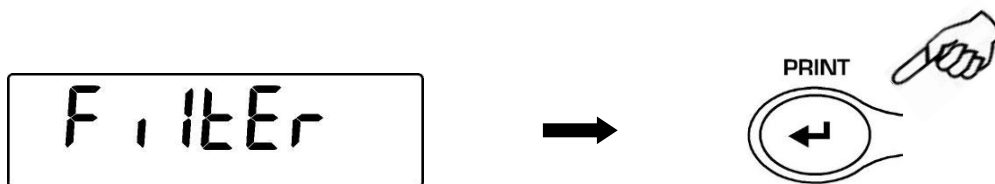

2. Puis, en appuyant sur la touche **MENU** ou **CAL**, il est possible de faire défiler les différents niveaux de filtrage en avant ou en arrière, sélectionnez le niveau désiré et appuyez sur **PRINT** pour confirmer.

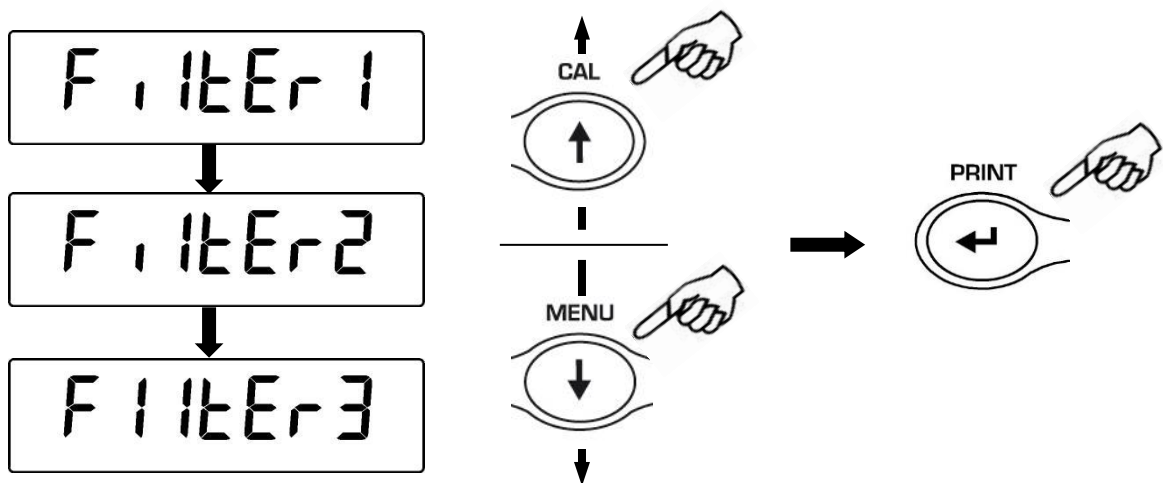

3. Après avoir sélectionné le niveau de filtrage désiré, appuyez sur la touche **MENU** pour passer au paramètre suivant ou sur la touche **CAL** pour revenir sur le précédent.
4. Pour quitter le menu de remise à zéro des paramètres, appuyez sur la touche **MENU** jusqu'à désactivation du signal sonore, puis relâchez la touche.
5. La balance revient aux conditions normales de pesée.



REMARQUE : L'utilisation du **FILTRE 1** est recommandée pour les opérations de dosage

15 Fonction stabilité

Le symbole de stabilité apparaît sur l'écran lorsque le poids est stable à l'intérieur d'un intervalle défini.

- **STAB 1** = Pour les environnements stables
- **STAB 2** = Pour les environnements peu stables
- **STAB 3** = Pour les environnements instables

1. Avec l'écran sur 0, appuyez sur la touche **MENU** et maintenez-la enfoncée jusqu'à désactivation du signal sonore, puis relâchez la touche. Le message "**units**" s'affiche sur l'écran, appuyez sur la touche **MENU** jusqu'à ce que l'indication "**StAbiL**" s'affiche sur l'écran puis confirmez en appuyant sur la touche **PRINT**.
2. Puis, en appuyant sur la touche **MENU** ou **CAL**, il est possible de faire défiler les différents niveaux d'autozéro en avant ou en arrière, sélectionnez le niveau désiré et appuyez sur **PRINT** pour confirmer.

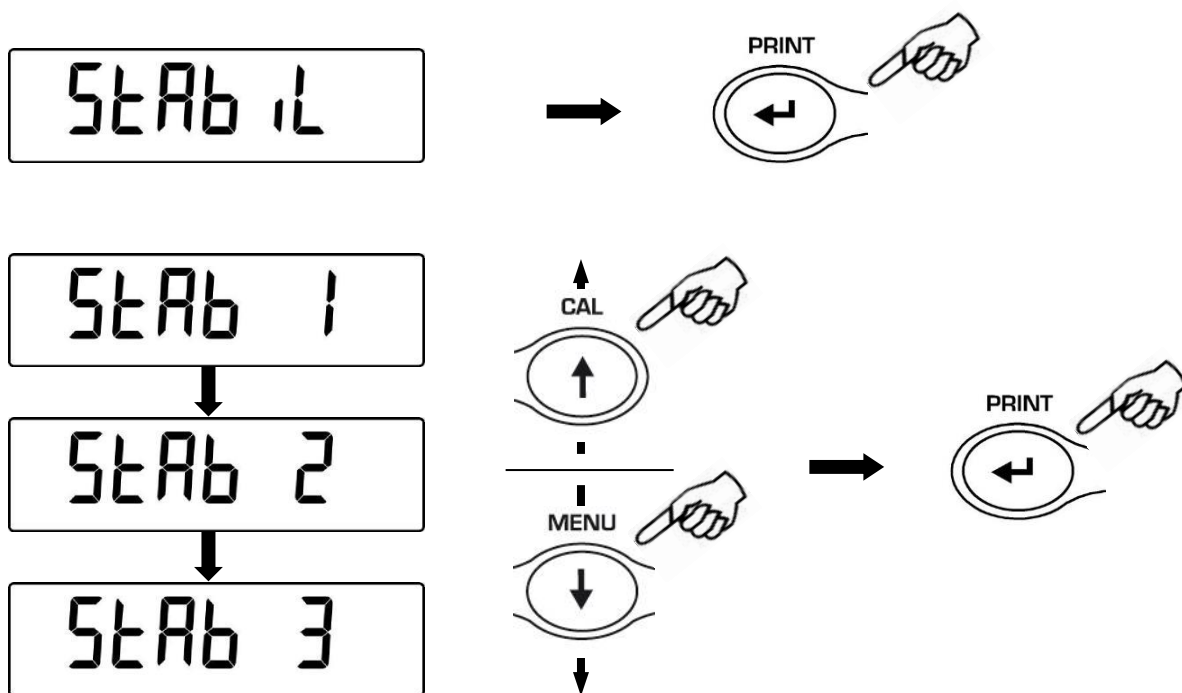

3. Après avoir sélectionné la valeur de stabilité désirée, appuyez sur la touche **MENU** pour passer au paramètre suivant ou sur la touche **CAL** pour revenir sur le précédent.
4. Pour quitter le menu de remise à zéro des paramètres, appuyez sur la touche **MENU** jusqu'à désactivation du signal sonore, puis relâchez la touche.
5. La balance revient en conditions normales de pesée.



16 Réglage du contraste de l'Afficheur

Il est possible d'effectuer le réglage du niveau de contraste de l'afficheur pour rendre optimale la visualisation de l'indication dans les différents angles de vue d'utilisation.

Il y a 15 niveaux de réglage:

1. De la condition zéro de l'afficheur presser et maintenir enfoncée la touche **MENU** jusqu'à la désactivation du signal acoustique, donc relâcher la touche. Le message "units" sera visualisé, presser donc la touche **MENU** jusqu'à la visualisation du message "contr" puis confirmer en pressant la touche **PRINT**

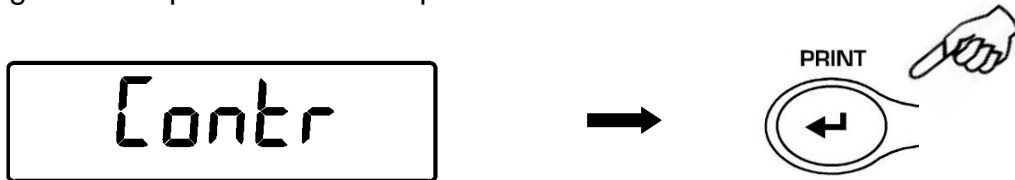

2. En pressant la touche **MENU** ou **CAL** il sera possible d'augmenter ou de diminuer le niveau de contraste de l'afficheur, sélectionner celui désiré et confirmer avec la touche **PRINT**

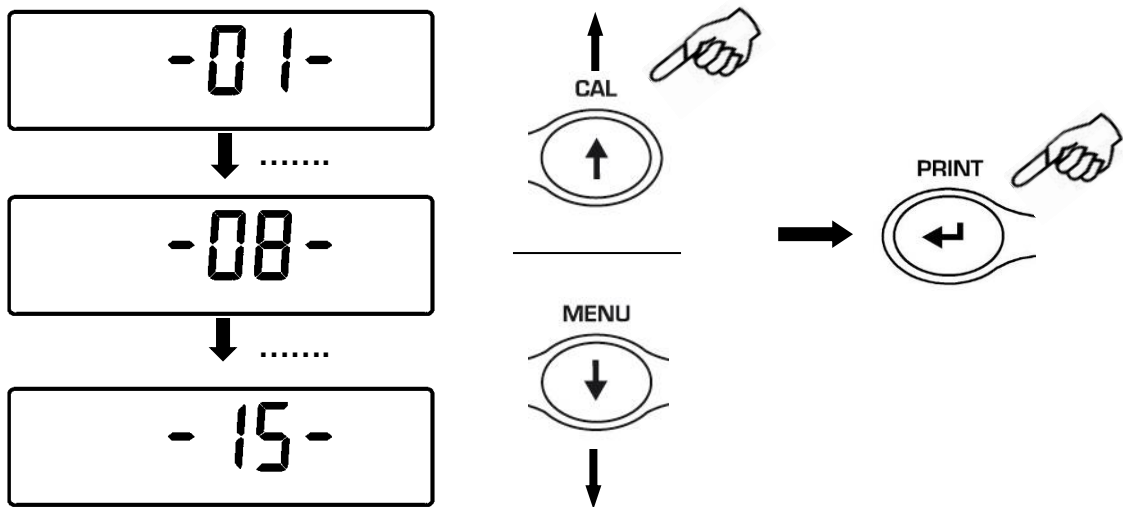

3. Après avoir sélectionné le contraste désiré presser la touche **MENU** pour passer au paramètre suivant ou la touche **CAL** pour passer au précédent.
4. Pour sortir du menu de configuration des paramètres presser la touche **MENU** et la maintenir enfoncée jusqu'à quand le signal acoustique s'interrompt, donc relâcher la touche.
5. La balance retourne aux conditions normales de pesage et il est possible de continuer à travailler

17 Paramètres de rétro-illumination

L'écran de la balance est équipé d'une illumination arrière permettant aux indications de rester visible même dans des conditions de luminosité insuffisante.

3 modes de fonctionnement sont disponibles :

- **ON** = rétro-illumination toujours allumée
- **OFF** = rétro-illumination toujours éteinte
- **AUTO** = activation automatique de la rétro-illumination durant les phases de pesée

6. Avec l'écran sur 0, appuyez sur la touche **MENU** et maintenez-la enfoncée jusqu'à désactivation du signal sonore, puis relâchez la touche. Le message "units" s'affiche sur l'écran, appuyez sur la touche **MENU** jusqu'à ce que l'indication "bLt" s'affiche sur l'écran puis confirmez en appuyant sur la touche **PRINT**.

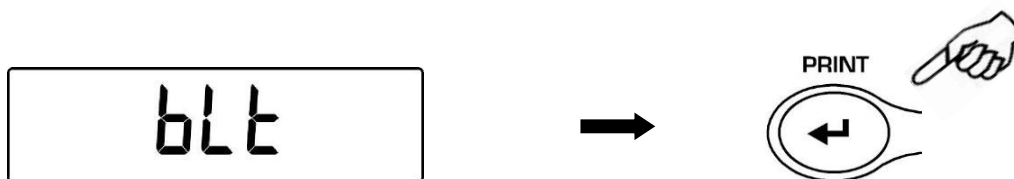

7. Puis, en appuyant sur la touche **MENU** ou **CAL**, il est possible de faire défiler les différents modes de fonctionnement de la rétro-illumination en avant ou en arrière, sélectionnez le niveau désiré et appuyez sur **PRINT** pour confirmer.

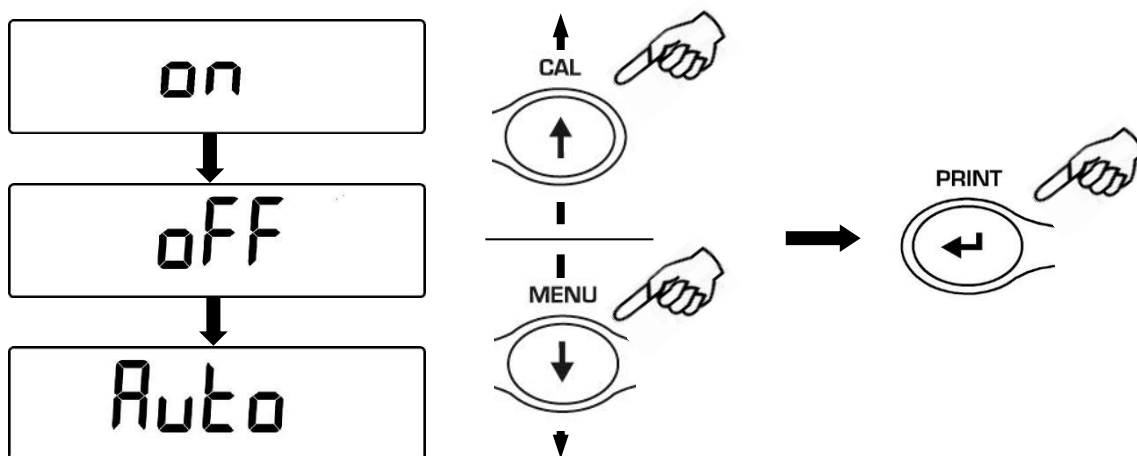

8. Après avoir sélectionné le mode de rétro-illumination désiré, appuyez sur la touche **MENU** pour passer au paramètre suivant ou sur la touche **CAL** pour revenir sur le précédent.
9. Pour quitter le menu de remise à zéro des paramètres, appuyez sur la touche **MENU** jusqu'à désactivation du signal sonore, puis relâchez la touche.
10. La balance revient en conditions normales de pesée.



18 Fonction d'extinction automatique

Cette fonction permet d'activer l'extinction automatique de la balance après un temps préétabli d'inactivité.

4 modes d'extinction automatique sont disponibles :

- **disab** = Extinction automatique désactivée
- **2 Min** = Extinction automatique après 2 minutes d'inactivité
- **5 Min** = **Extinction automatique après 5 minutes d'inactivité**
- **15 Min** = **Extinction automatique après 15 minutes d'inactivité**

1. Avec l'écran sur 0, appuyez sur la touche **MENU** et maintenez-la enfoncée jusqu'à désactivation du signal sonore, puis relâchez la touche. Le message "units" s'affiche sur l'écran, appuyez sur la touche **MENU** jusqu'à ce que l'indication "time off" s'affiche sur l'écran puis confirmez en appuyant sur la touche **PRINT**.

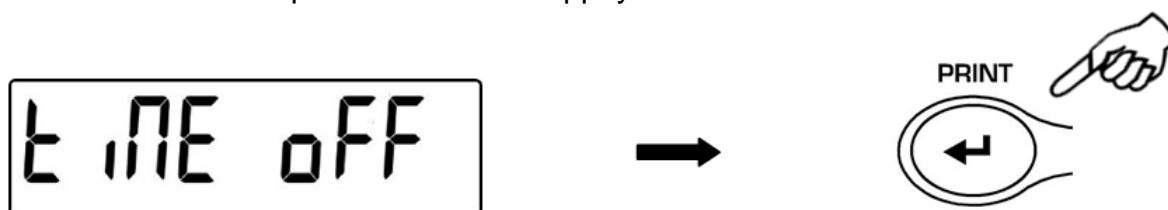

2. Puis, en appuyant sur la touche **MENU** ou **CAL**, il est possible de faire défiler les différents modes d'extinction automatique en avant ou en arrière, sélectionnez le mode désiré et appuyez sur **PRINT** pour confirmer.

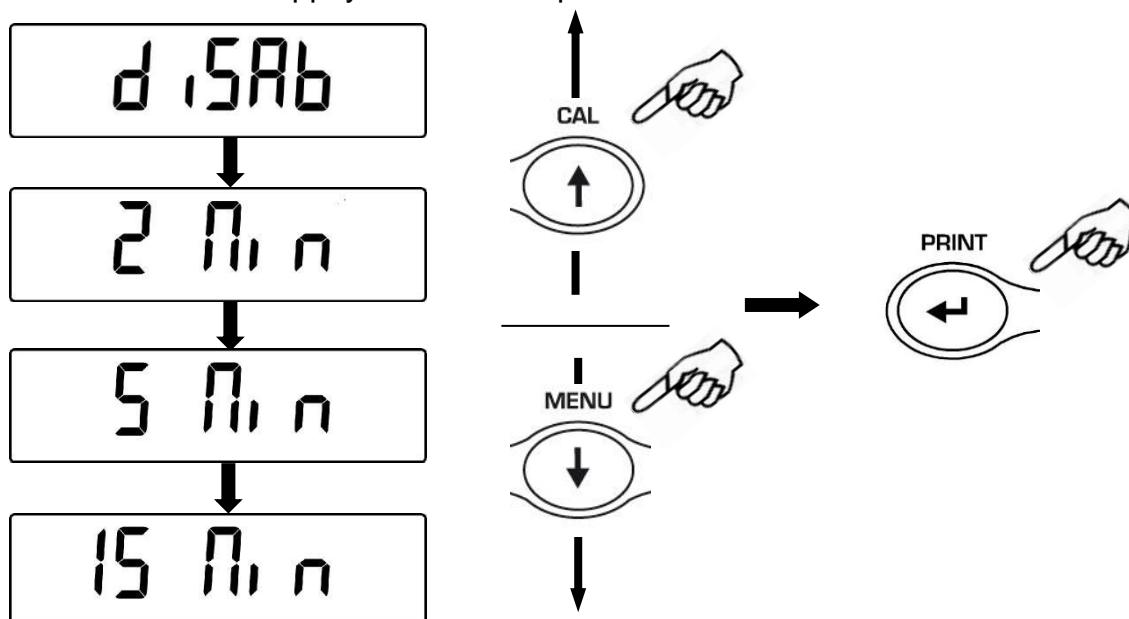

3. Après avoir sélectionné le mode d'extinction automatique désiré, appuyez sur la touche **MENU** pour passer au paramètre suivant ou sur la touche **CAL** pour revenir sur le précédent.
4. Pour quitter le menu de remise à zéro des paramètres, appuyez sur la touche **MENU** jusqu'à désactivation du signal sonore, puis relâchez la touche.
5. La balance revient en conditions normales de pesée.

19 Sélection du mode de travail avec la tablette



NOTE : PAS disponible pour les balances certifiées et avec la version software RL 3.xx et R 3.xx.

Utilisation de la boîte de connexion approprié , raccorder le tabet à la sortie de série de la balance.

1. De l'état de zéro sur l'écran, appuyez sur le bouton **MENU** jusqu'à ce que le signal acoustique est terminée, puis relâchez le bouton . Le message " units" est affiché , appuyez sur le bouton **MENU** jusqu'à ce que le message **TBL MODE** est affiché et confirmer en appuyant sur la touche **PRINT**

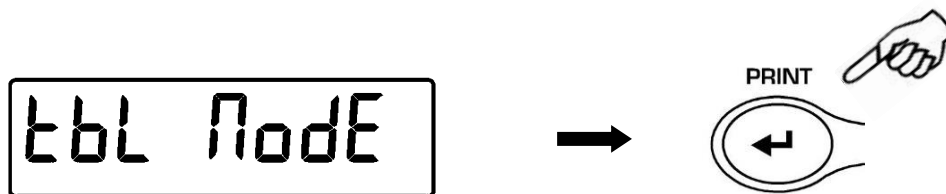

2. Pour choisir le mode de travail avec la tablette , appuyez sur le bouton **MENU** jusqu'à ce que vous visualisez le message "TBL ON", puis appuyez sur **PRINT** pour confirmer

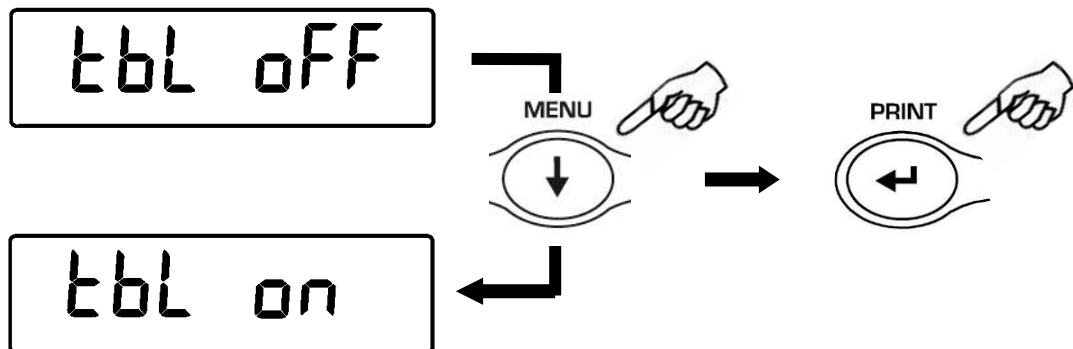

3. Après que vous avez choisi le mode " **TBL ON** " l'équilibre redémarre automatiquement et le message " **TABLET**" apparaît sur l' affichage de l'équilibre . A partir de ce moment, le dispositif d'interface avec le reste est comprimé.

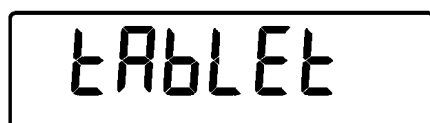

4. Pour quitter le mode " **TABLET** ", appuyez sur le bouton **MENU** , puis sur la touche **PRINT**.

tbl Node

5. Appuyez sur le bouton **MENU** jusqu'à ce que vous visualisez la message " **TBL OFF** ", puis appuyez sur **PRINT** pour valider la sélection.

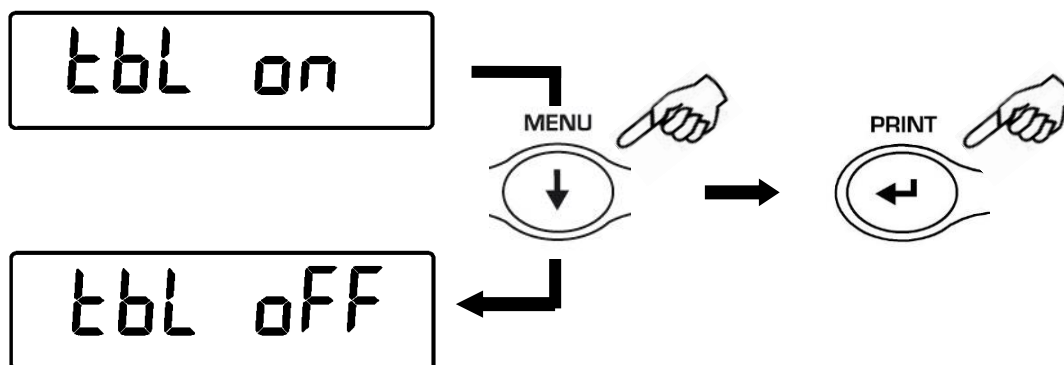

6. Après avoir confirmé avec la touche **PRINT**, la balance redémarre automatiquement et retourne au mode de travail standard.

20 Fonction compte-pièces

1. Avec l'écran sur 0, appuyez sur la touche **MENU** et maintenez-la enfoncée jusqu'à affichage du message "Count", puis appuyez sur la touche **PRINT** pour confirmer votre choix.



2. Sélectionnez le nombre de pièces à poser sur le plateau en guise d'échantillon en appuyant en séquence la touche **MENU** pour l'augmenter et sur la touche **CAL** pour le diminuer.

Le choix du nombre de pièces (10, 25, 50, 100) est fonction du poids d'une pièce unique. Chargez l'éventuel récipient vide, puis appuyez sur la touche **PRINT** pour confirmer.



Chargez sur le plateau le nombre de pièces indiqué sur l'écran.

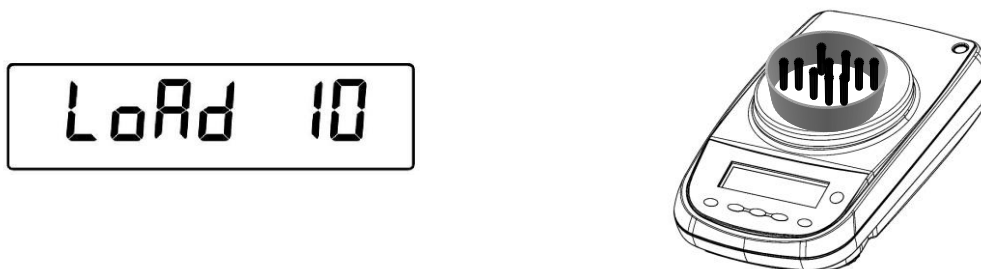

Appuyez à nouveau sur la touche **PRINT** et patientez quelques instants que le poids se stabilise.

Si les échantillons sont en nombre suffisant (par exemple 10 comme sur la fig.) ce nombre s'affichera sur l'écran et il sera possible de procéder au comptage à chargeant les poids à compter sur le plateau.

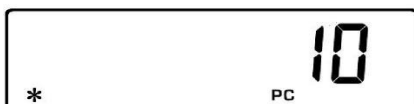

Si les pièces à compter ont un poids trop petit par rapport à la résolution de la balance, un message d'erreur s'affichera.

Dans ce cas, il sera nécessaire de recourir à une balance à résolution supérieure.

Si le poids des échantillons est acceptable mais insuffisant, le message "Add" s'affichera sur l'écran.

Ajoutez une quantité de pièces de façon à doubler la quantité déjà présente sur le plateau, puis appuyez sur **PRINT**.



Si le nombre de pièces reste insuffisant, le message "Add SMP" s'affichera sur l'écran. Doublez à nouveau la quantité de pièces chargées.

Une fois le nombre de pièces adéquat atteint, leur nombre s'affichera sur l'écran et il sera possible de procéder au comptage en chargeant les pièces à compter sur le plateau.

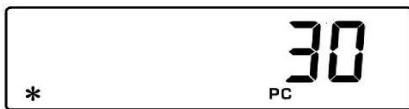

3. Pour quitter le mode comptage de pièces, appuyez sur la touche **ON/OFF**, la balance reviendra alors en conditions normales de pesée.

20.1 Visualisation du poids total et unitaire des pièces

1. Pour passer de la visualisation du nombre de pièces à celle du poids total, appuyez sur la touche **MENU**.

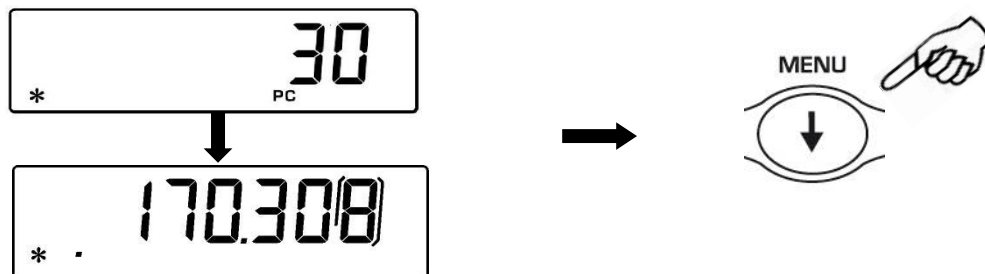

Pour

visualiser le poids unitaire depuis l'affichage du nombre de pièces, appuyez sur la touche **MENU** et maintenez-la enfoncée jusqu'à désactivation du signal sonore.

2. Appuyez à nouveau sur la touche **MENU** pour visualiser le nombre de pièces.

20.2 Insertion manuelle du poids moyen unitaire

Cette fonction permet d'insérer, si connu, le poids moyen unitaire d'une pièce, évitant ainsi la phase d'échantillonnage des pièces.

1. Avec l'écran sur 0, appuyez sur la touche **MENU** et maintenez-la enfoncée jusqu'à affichage du message "Count", puis appuyez sur la touche **PRINT** pour confirmer votre choix.

Appuyez sur la touche **MENU** jusqu'à affichage de l'indication **MANUAL**.



2. Puis appuyez sur la touche **PRINT** pour confirmer.



3. Insérez maintenant le poids unitaire en grammes en utilisant les touches **CAL** et **MENU** pour augmenter et diminuer le chiffre, puis appuyez sur la touche **O/T** pour passer au chiffre suivant. Pour insérer le point des décimales, appuyez longuement sur la touche **CAL**. Durant la phase d'insertion, il est possible d'effacer la valeur insérée en appuyant longuement sur la touche **O/T**.

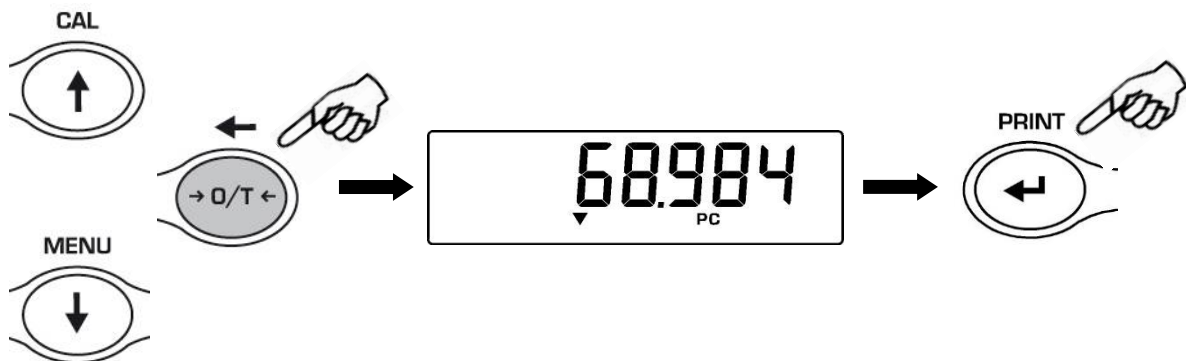

4. Appuyez sur la touche **ENTER** pour confirmer.
Si le poids inséré est 100 fois plus petit que la résolution de la balance, un message d'erreur s'affichera sur l'écran.
Pour quitter ce mode sans insérer de poids, appuyez sur la touche **ON/OFF**.
5. Si le poids est suffisant, l'indication "0" s'affichera sur l'écran ; il est maintenant possible de procéder au comptage en chargeant les pièces sur le plateau.
6. Pour visualiser le poids total des pièces, appuyez sur la touche **MENU**, puis appuyez à nouveau sur cette touche pour revenir à la visualisation du nombre de pièces.

7. Pour quitter la fonction de comptage de pièces, appuyez sur la touche **ON/OFF**.

Il est également possible d'utiliser le clavier alphanumérique en option pour insérer le poids unitaire d'échantillon. Dans ce cas, procédez comme suit.

1. Avec l'écran sur 0, appuyez sur la touche **MENU** et maintenez-la enfoncée jusqu'à affichage du message "Count", puis appuyez sur la touche **PRINT** pour confirmer votre choix.

Appuyez sur la touche **MENU** jusqu'à affichage de l'indication **MANUAL**.

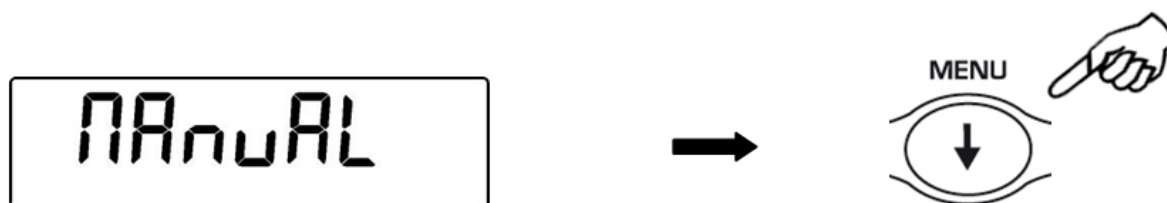

2. Puis appuyez sur la touche **PRINT** pour confirmer.

3. Insérez le poids unitaire en grammes d'un échantillon en utilisant les touches numériques de 0 à 9 et le point des décimales.
En cas d'erreur, appuyez sur la touche **CLEAR** et recommencez.

4. Appuyez sur la touche **INSER** pour confirmer.

5. Si le poids inséré est 100 fois plus petit que la résolution de la balance, un message d'erreur s'affichera sur l'écran.
Pour quitter ce mode sans insérer de poids, appuyez sur la touche **ESCAPE** (sur le clavier alphanumérique) ou sur **ON/OFF**.

6. Si le poids est suffisant, l'indication "0" s'affichera sur l'écran ; il est maintenant possible de procéder au comptage en chargeant les pièces sur le plateau.

7. Pour visualiser le poids total des pièces, appuyez sur la touche **MENU**, puis appuyez à nouveau sur cette touche pour revenir à la visualisation du nombre de pièces.

8. Pour quitter la fonction de comptage de pièces, appuyez sur la touche **ON/OFF**.

20.3 Mise à jour automatique du poids moyen unitaire

Après avoir effectué l'échantillonnage, il est possible d'effectuer la mise à jour du poids moyen unitaire en suivant la procédure suivante.

1. Au lieu de charger toutes les pièces à compter, charger un nombre de pièces égal au double de celui déjà chargé sur le plateau et attendez l'émission du signal sonore.

2. Il est maintenant possible de répéter le processus jusqu'à un maximum de 255 pièces ou de procéder au comptage normal des pièces.
Ce mécanisme permet une estimation plus précise du poids moyen unitaire et une plus grande précision dans le comptage des pièces.

REMARQUE : le mécanisme de mise à jour automatique est inactif si l'échantillonnage a été effectué en insérant le poids moyen unitaire.

21 Détermination de la densité d'un solide ou d'un liquide

* La balance doit être équipée d'un logiciel spécifique en option (non disponible pour tous les modèles)

Le programme de calcul de la densité permet de déterminer la densité d'un solide ou d'un liquide par l'utilisation du crochet de pesée inférieure, ou du kit hydrostatique (en option Cod.T027)

21.1 Détermination de la densité d'un solide

1. Avec l'écran sur 0, appuyez sur la touche **MENU** et maintenez-la enfoncée jusqu'à affichage du message "dEnS", puis appuyez sur la touche **PRINT** pour confirmer votre choix.

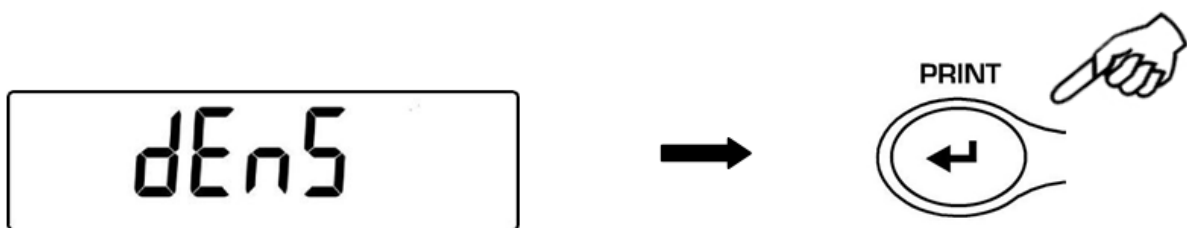

2. Sélectionnez, à l'aide de la touche **MENU**, la fonction "d SoLid" et confirmez votre choix en appuyant sur la touche **PRINT**.

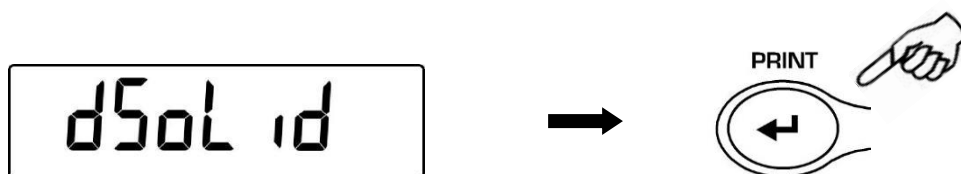

3. La valeur de la densité du liquide à utiliser s'affiche sur l'écran, la valeur par défaut est égale à 1.0000 (eau distillée à 20°C).

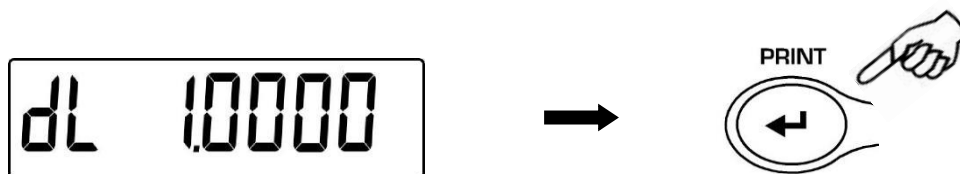

4. Il est possible de paramétrer une valeur différente en utilisant les touches **CAL** et **MENU** pour augmenter et diminuer le chiffre, puis appuyez sur la touche **O/T** pour passer au chiffre suivant. Durant la phase d'insertion, la pression prolongée de la touche **O/T** permet d'effacer la valeur insérée.

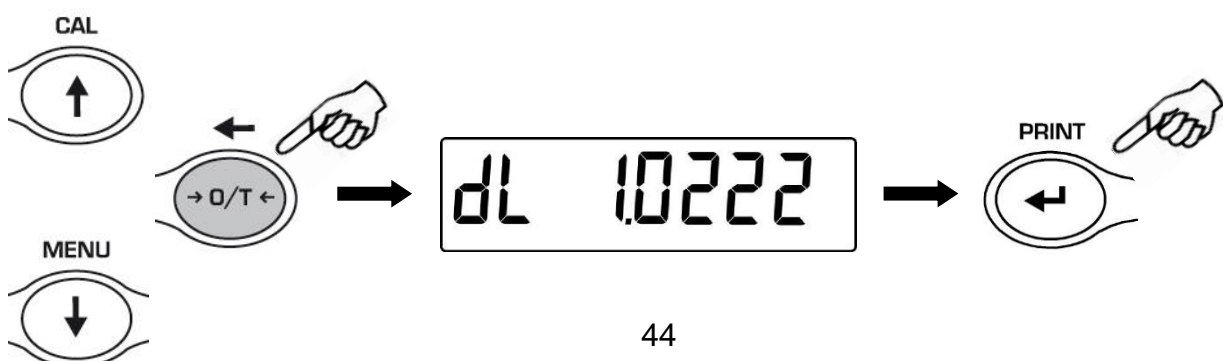

- Il est également possible de paramétrer la valeur en utilisant le clavier alphanumérique en option.
- Une fois la valeur désirée paramétrée, appuyez sur la touche **PRINT**.
- Il vous est alors demandé d'effectuer la pesée du solide en suspens, confirmez à l'aide de la touche **PRINT**.

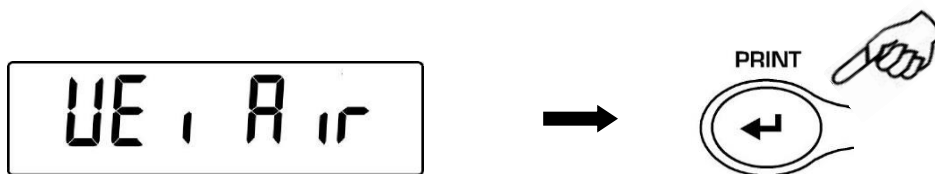

- Puis effectuez le tarage si nécessaire et chargez le solide. Puis appuyez sur la touche **PRINT** pour obtenir la valeur. Durant l'acquisition de la valeur, l'inscription **WEI AIR** clignotera.
- Puis, il vous sera demandé de peser le solide dans le liquide. Effectuez le tarage du panier dans le liquide, puis immergez le solide et appuyez sur la touche **PRINT**. Durant l'acquisition de la valeur, l'inscription **WEI LIq** clignotera.

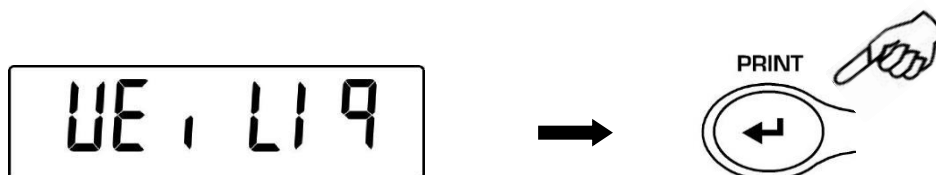

- Le résultat du calcul de la densité du solide s'affiche alors sur l'écran. En appuyant sur la touche **PRINT**, si la balance est équipée d'une imprimante, il sera possible d'imprimer la valeur de densité.



- En cas d'erreur, l'inscription suivante s'affichera sur l'écran :

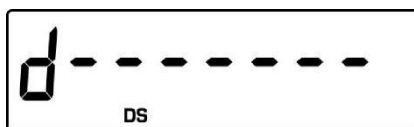

- Appuyez maintenant sur la touche **ON/OFF** pour quitter la fonction densité, ou sur la touche **MENU** pour effectuer une nouvelle mesure.

21.2 Détermination de la densité d'un liquide

1. Avec l'écran sur 0, appuyez sur la touche **MENU** et maintenez-la enfoncée jusqu'à affichage du message "dEnS", puis appuyez sur la touche **PRINT** pour confirmer votre choix.

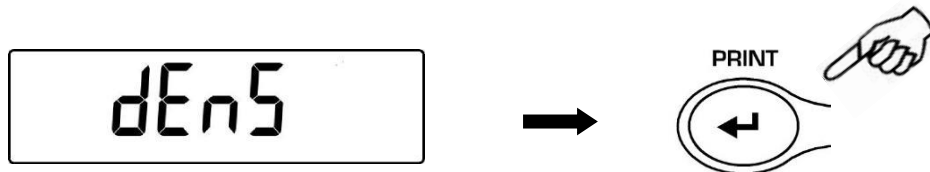

2. Sélectionnez, à l'aide de la touche **MENU**, la fonction "d Liquid" et confirmez votre choix en appuyant sur la touche **PRINT**.

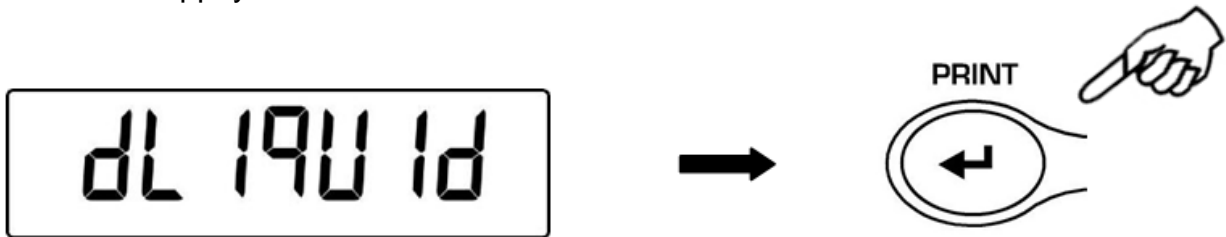

3. La valeur de la densité du CORPS PLONGEANT à utiliser s'affiche sur l'écran, la valeur par défaut est égale à 3.0000.

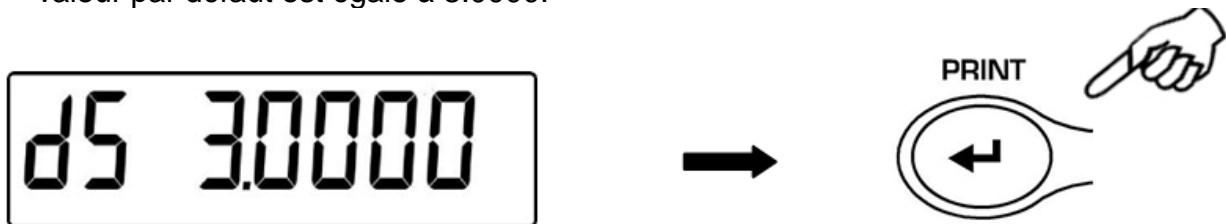

4. Il est possible de paramétrer une valeur différente en utilisant les touches **CAL** et **MENU** pour augmenter et diminuer le chiffre, puis appuyez sur la touche **O/T** pour passer au chiffre suivant. Durant la phase d'insertion, la pression prolongée de la touche **O/T** permet d'effacer la valeur insérée.



5. Il est également possible de paramétrer la valeur en utilisant le clavier alphanumérique en option.

6. Une fois la valeur désirée paramétrée, appuyez sur la touche **PRINT**.
7. Il vous est alors demandé d'effectuer la pesée du **CORPS PLONGEANT** dans l'air, confirmez à l'aide de la touche **PRINT**.

8. Puis

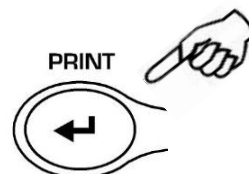
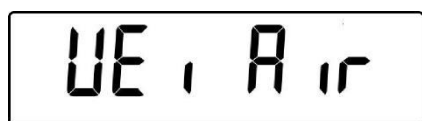

effectuez le tarage si nécessaire et pendez le **CORPS PLONGEANT** au crochet de pesée. Puis appuyez sur la touche **PRINT** pour obtenir la valeur. Durant l'acquisition de la valeur, l'inscription **WEI AIR** clignotera.

9. Puis, il vous sera demandé de peser le **CORPS PLONGEANT** immergé dans le liquide. Effectuez le tarage si nécessaire puis immergez le **CORPS PLONGEANT** dans le liquide. Puis appuyez sur la touche **PRINT**. Durant l'acquisition de la valeur, l'inscription **WEI LIq** clignotera.

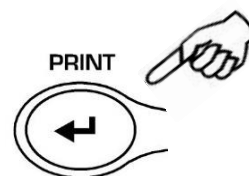
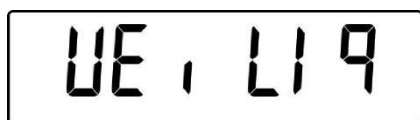

10. Le résultat du calcul de la densité du liquide s'affiche alors sur l'écran. En appuyant sur la touche **PRINT**, si la balance est équipée d'une imprimante, il sera possible d'imprimer la valeur de densité.



11. En cas d'erreur, l'inscription suivante s'affichera sur l'écran :

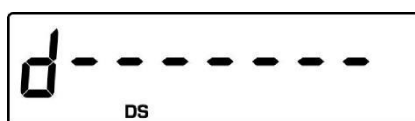

12. Appuyez maintenant sur la touche **ON/OFF** pour quitter la fonction densité, ou sur la touche **MENU** pour effectuer une nouvelle mesure.

22 Fonction de charge de rupture

* La balance doit être équipée d'un logiciel spécifique en option (non disponible pour tous les modèles)

La fonction M LOAD permet de mesurer la charge maximum de rupture d'un solide.

1. Pour activer la fonction M LOAD avec l'écran sur 0, appuyez sur la touche MENU de façon répétée jusqu'à affichage du message "M LoAd", puis appuyez sur la touche **PRINT** pour confirmer votre choix. L'activation de cette fonction implique le tarage automatique.



2. L'activation de cette fonction est indiquée par l'affichage de la lettre **M** en dernier sur l'écran.



3. Il est maintenant possible de relever la valeur du poids de rupture.



4. Puis appuyez sur la touche **TARE** pour effectuer une nouvelle mesure.

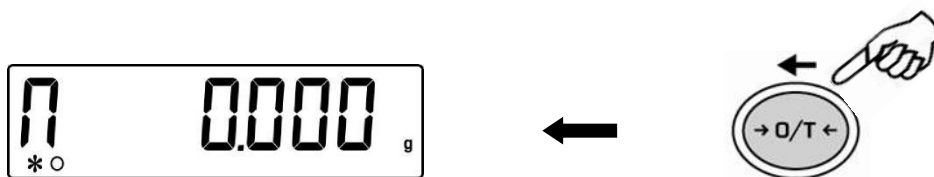

5. Lorsque la fonction **M LOAD** est active, la touche de calibration est désactivée.
6. Pour quitter la fonction **M LOAD**, appuyez sur la touche **ON/OFF**.

23 Fonction poids en pourcentage

Cette fonction permet de lire le poids sous forme de pourcentage d'un poids de référence. La valeur attribuée au poids de référence est 100% (paramètre usine). Il existe deux modes d'acquisition du poids de référence, mode automatique (avec poids de référence) et mode manuel (avec insertion manuelle de la valeur du poids de référence).

23.1 Mode avec poids de référence

1. Avec l'écran sur 0, appuyez sur la touche **MENU** et maintenez-la enfoncée jusqu'à affichage du message "Perc", puis appuyez sur la touche **PRINT** pour confirmer votre choix.



2. Sélectionnez, à l'aide de la touche **MENU**, la fonction "Perc A" et confirmez votre choix en appuyant sur la touche **PRINT**.

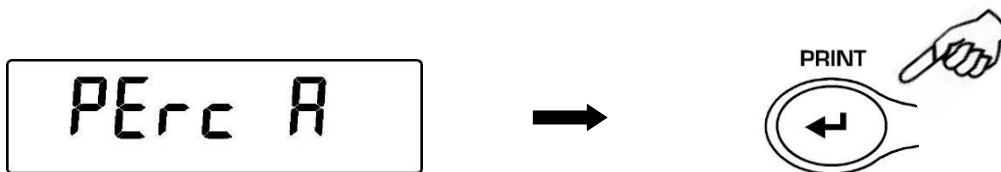

3. Le tarage est effectué et l'inscription "**Load**" s'affichera sur l'écran. Chargez le poids de référence sur le plateau et appuyez sur la touche **PRINT**, l'inscription "**Load**" clignotera, puis la valeur avec l'indication % s'affichera sur l'écran une fois le poids acquis.

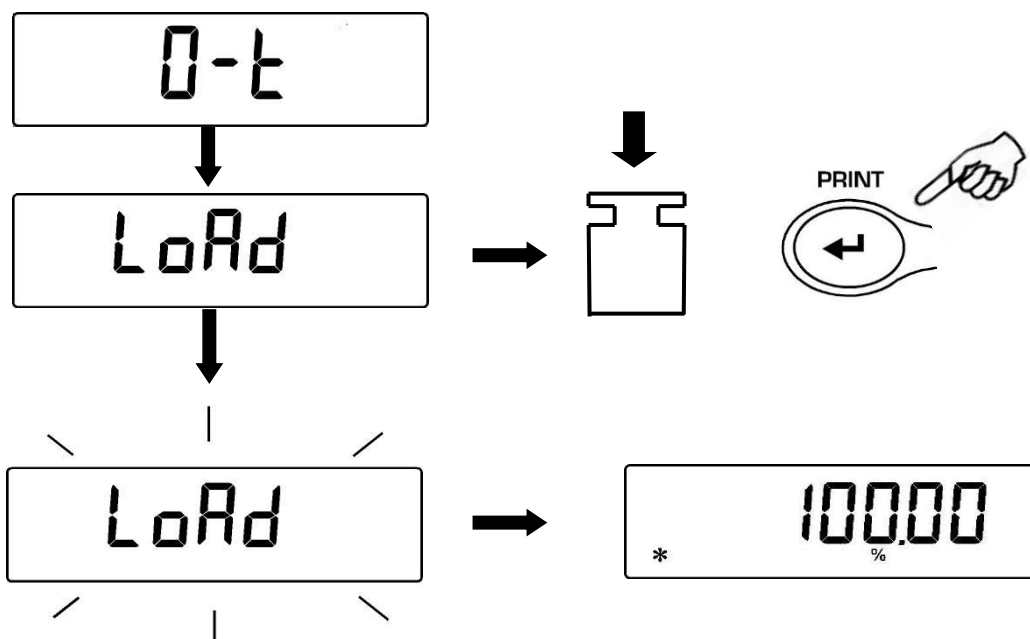

- Retirez ensuite le poids de référence et chargez l'échantillon pour lire le poids en pourcentage.
- Appuyez sur la touche **MENU** pour passer à la visualisation du poids en grammes, et vice versa.

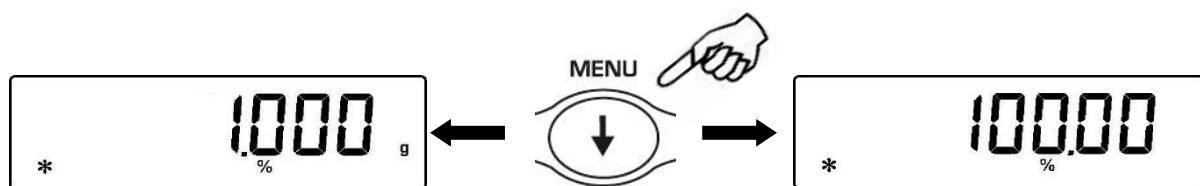

- Pour quitter la fonction de pesée en pourcentage, appuyez sur la touche **ON/OFF**.

REMARQUE : Si le poids de référence est inférieur aux 10 chiffres visualisés après la séquence d'acquisition du poids, l'inscription **ERROR 07** s'affichera sur l'écran.

23.2 Mode par insertion manuelle du poids de référence

- Avec l'écran sur 0, appuyez sur la touche **MENU** et maintenez-la enfoncée jusqu'à affichage du message "**Perc**", puis appuyez sur la touche **PRINT** pour confirmer votre choix.



- Sélectionnez, à l'aide de la touche **MENU**, la fonction "**Perc M**" et confirmez votre choix en appuyant sur la touche **PRINT**.

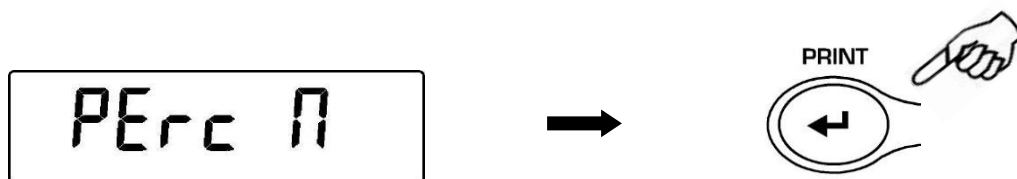

- Il est maintenant possible d'insérer la valeur du poids de référence en utilisant les touches **CAL** et **MENU** pour augmenter et diminuer le chiffre, puis appuyez sur la touche **O/T** pour passer au chiffre suivant. Durant la phase d'insertion, la pression prolongée de la touche **O/T** permet d'effacer la valeur insérée. La valeur insérée restera en mémoire jusqu'à l'extinction de la balance.

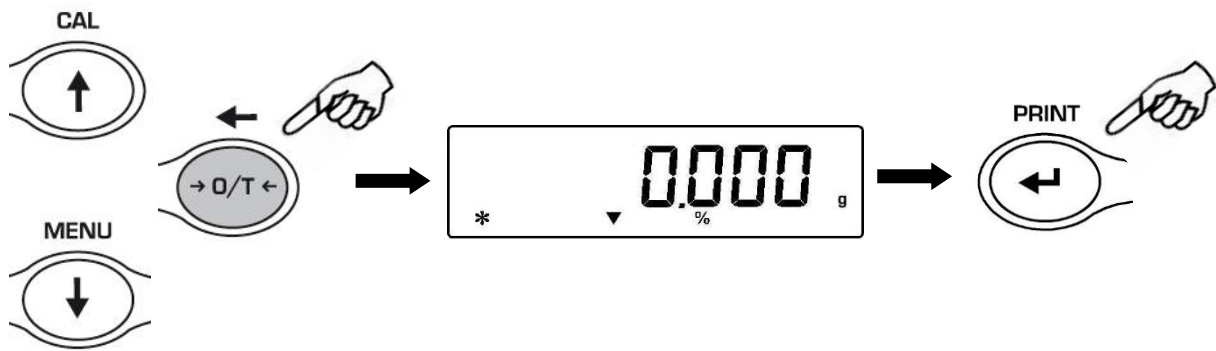

4. Après avoir inséré la valeur du poids de référence désiré, appuyez sur la touche **PRINT** pour la confirmer.
5. Chargez maintenant l'échantillon pour lire la valeur en pourcentage.

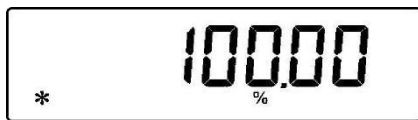

6. Appuyez sur la touche **MENU** pour passer à la visualisation du poids en grammes, et vice versa.

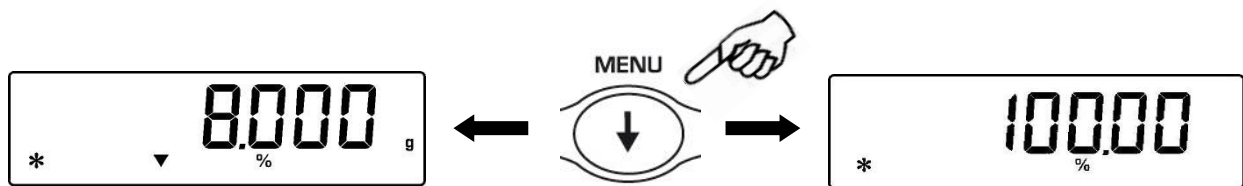

7. Pour quitter la fonction de pesée en pourcentage, appuyez sur la touche **ON/OFF**.
8. Il est également possible de paramétrer la valeur en utilisant le clavier alphanumérique en option. Une fois la valeur désirée paramétrée, appuyez sur la touche **PRINT**.

REMARQUE : Si le poids de référence inséré est inférieur aux 10 chiffres visualisés, l'inscription **ERROR 07** s'affichera sur l'écran.

24 Fonction pesés des animaux

Cette fonction permet d'obtenir le poids indirect d'objets ou animaux en mouvement pour une période de temps configurable.

1. De la condition zéro de l'afficheur presser autant de fois que nécessaire la touche **MENU** jusqu'à visualiser le message "anim UEi", donc presser la touche **PRINT** pour confirmer.

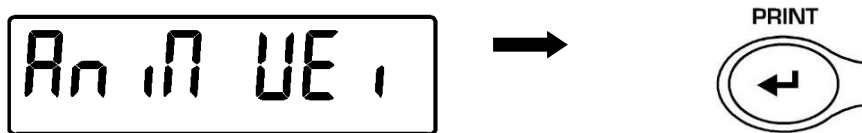

2. Régler le temps souhaité de 5 à 90 sec puis en utilisant les touches **MENU** pour diminuer et **CAL** pour augmenter. Puis confirmer en pressant la touche **PRINT**.

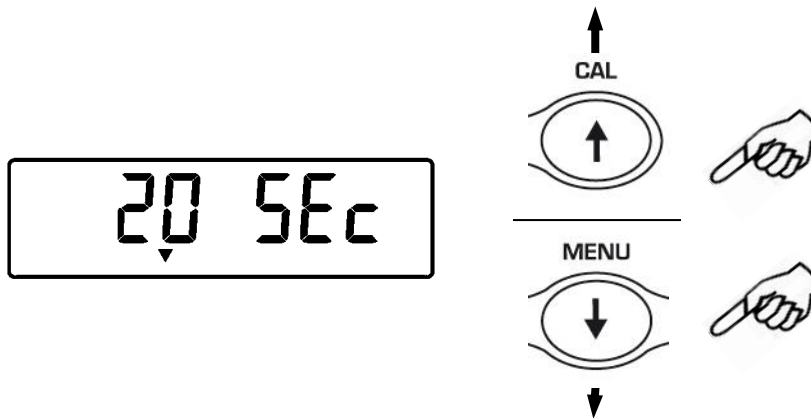

3. Maintenant la valeur du poids actuel sera affichée, exécuter la fonction de tare si nécessaire, charger sur le plateau l'échantillon à peser et presser la touche **PRINT**.

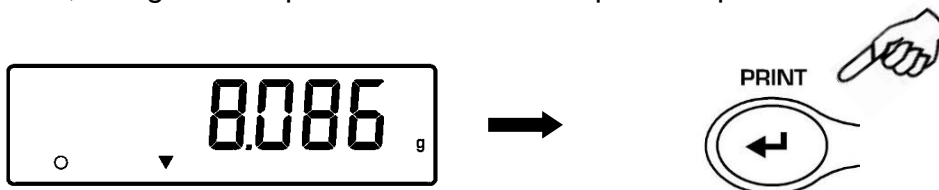

4. Le compte à rebours de la valeur de temps d'échantillonnage configuré sera donc affiché.
5. Une fois terminé le compte à rebours, la valeur du poids moyen relevé sera calculée et affichée.



6. Presser une fois la touche **ON/OFF** pour exécuter une autre mesure, ou bien deux fois pour sortir de cette fonction.

25 Fonction somme de poids

Cette fonction permet d'effectuer la somme de pesées consécutives.

1. De la condition zéro de l'afficheur presser autant de fois que nécessaire la touche **MENU** jusqu'à visualiser le message "add", donc presser la touche **PRINT** pour confirmer.

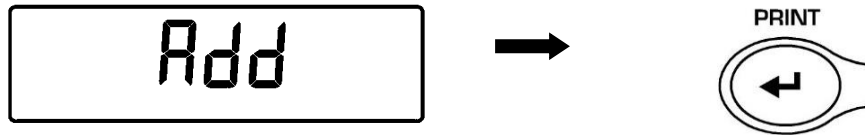

2. La tare sera exécutée automatiquement.

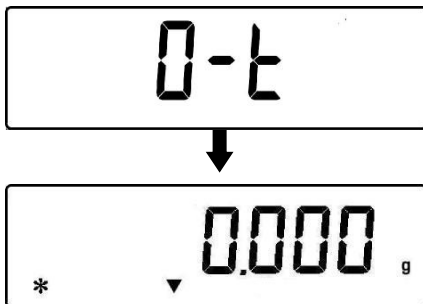

3. Charger le premier poids à additionner.

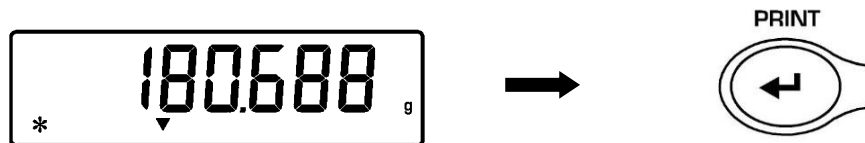

4. Confirmer en pressant la touche **PRINT**.
5. La tare sera à nouveau exécutée.

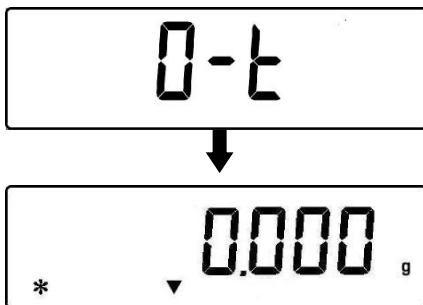

6. Charger le deuxième poids à additionner.



7. Confirmer en pressant la touche **PRINT**. Exécuter les étapes décrite ci-dessus pour tous les poids à additionner jusqu'à un nombre maximum de 99.
8. En pressant la touche MENU, il sera possible de voir en séquence les informations concernant le poids total, le nombre de pesées effectuées, et poids actuel.

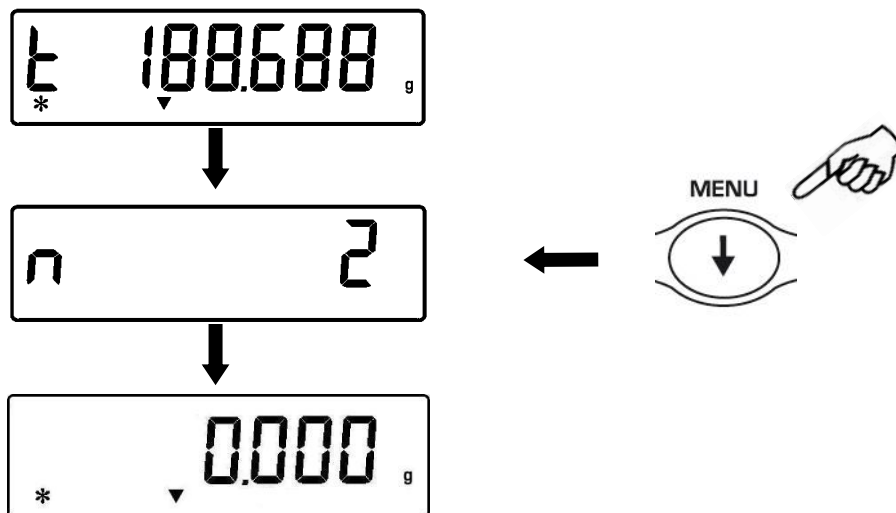

Avant la fonction de sortie:

Si la balance est équipée d'une imprimante ou connecté à un PC, automatiquement après avoir appuyé sur le bouton d'impression, qui sera imprimé ou envoyé au PC le nombre et la valeur de pesée. Après l'exécution de toutes les pesées souhaités, appuyez sur CAL pour imprimer ou envoyer à l'ordinateur la valeur du poids total. Le nombre des pesées sera alors remis à zéro et il sera possible de commencer sur une nouvelle mesure.

Pour sortir de la fonction somme des poids et retourner en mode pesage presser la touche ON/OFF.

26 Fonction seuils

La fonction seuils permet de déterminer si le poids chargé sur le plateau est supérieur ou inférieur aux deux seuils prédéfinis par l'utilisateur.

1. Avec l'écran sur 0, appuyez sur la touche **MENU** et maintenez-la enfoncée jusqu'à affichage du message "H o L", puis appuyez sur la touche **PRINT** pour confirmer votre choix.

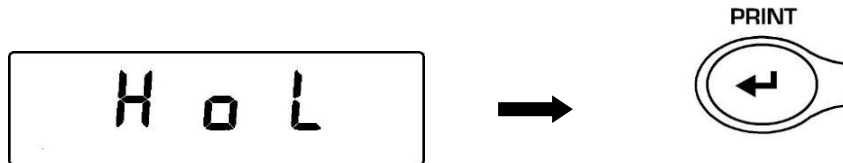

2. Insérez maintenant la valeur de limite inférieure désirée en utilisant les touches **CAL** et **MENU** pour augmenter et diminuer le chiffre, puis appuyez sur la touche **O/T** pour passer au chiffre suivant. Durant la phase d'insertion, la pression prolongée de la touche **O/T** permet d'effacer la valeur insérée. La valeur insérée restera en mémoire jusqu'à l'extinction de la balance.

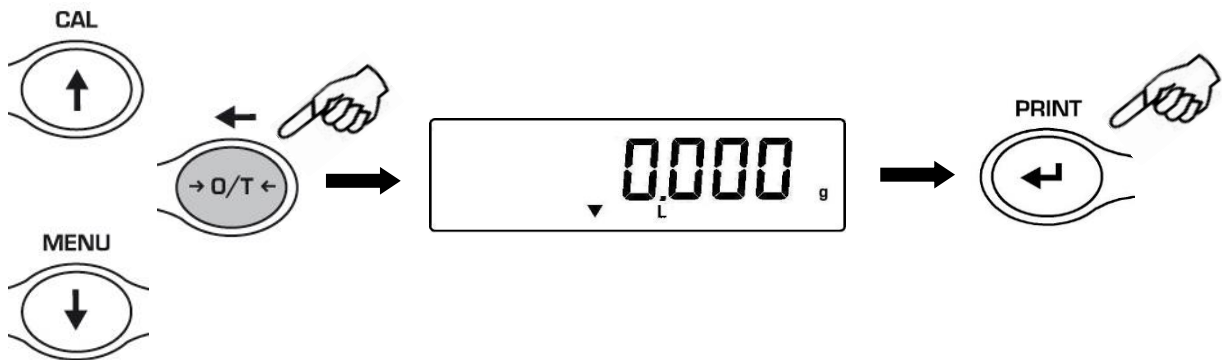

3. Insérez maintenant la limite supérieure en utilisant le même procédé que celui décrit pour l'insertion de la limite inférieure.
4. L'inscription "bEEP OFF" s'affiche alors sur l'écran, sélectionnez, à l'aide de la touche **MENU**, l'activation ou non du signal sonore lorsque le poids se situe entre les deux limites prédéfinies. Puis appuyez sur la touche **ENTER** pour confirmer.

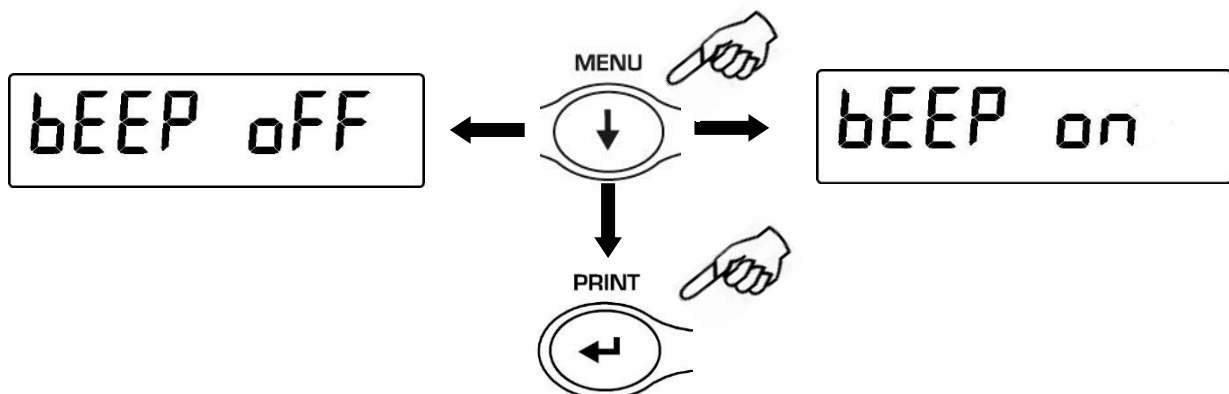

5. Si l'insertion des seuils est effectuée correctement, la balance reviendra en mode de pesée avec l'indication de l'état de seuil (H seuil supérieur, L seuil inférieur, OK poids compris entre les deux seuils).

REMARQUE : Si le paramétrage des valeurs n'est pas effectué correctement, l'inscription ERROR 07 s'affichera sur l'écran.

3 modes de fonctionnement de la fonction seuils sont disponibles :

26.1 Avec les deux limites prédéfinies

Ce mode permet, par l'insertion d'une valeur de seuil inférieure et supérieure, d'identifier une fourchette d'acceptation de la valeur de poids, indiquée par l'allumage du symbole "OK", et par un signal sonore si l'option est activée. Si le poids se situe en-dessous de la valeur de la limite inférieure prédéfinie, le symbole "L" s'affichera sur l'écran, en revanche, si le poids se situe au-dessus de la valeur de seuil supérieur prédéfini, le symbole "H" s'affichera sur l'écran.

26.2 Utilisation de la limite inférieure uniquement

En paramétrant uniquement la limite de seuil inférieur et en laissant sur zéro la limite supérieure, un signal sonore sera émis toutes les fois que le poids chargé dépassera la limite inférieure prédéfinie, sinon l'indication "OK" s'affichera sur l'écran. Si le poids est inférieur à la limite prédéfinie, le symbole "L" s'affichera sur l'écran.

26.3 Utilisation de la limite supérieure uniquement

En paramétrant uniquement la limite de seuil supérieur et en laissant sur zéro la limite inférieure, on obtiendra une signalisation de poids "OK" et l'éventuel signal sonore si activé, sera émis toutes les fois que le poids chargé sera inférieur de la limite supérieure prédéfinie. Si le poids est inférieur à la limite prédéfinie, le symbole "H" s'affichera sur l'écran.

27 Caractéristique de l'interface RS232

1. **Caractéristiques générales** La balance transmet la valeur affichée sur l'écran sous forme série RS232C, permettant d'imprimer le poids sur l'écran du PC ou sur une imprimante série. Si la balance est reliée à un PC, il est possible de sélectionner le mode de transmission en continu ou sur commande en appuyant sur la touche **PRINT** (comme décrit au par.10). La balance est également capable de recevoir des commandes, toujours au format RS232C, permettant d'utiliser toutes les fonctions exécutables à l'aide des touches de la balance par l'intermédiaire du clavier de l'ordinateur. La vitesse de transmission et de réception peut être sélectionnée comme illustré précédemment (par. 12), à 1200, 2400, 4800 et 9600 bauds. Le format de caractère est de 8 bits précédés par un bit de démarrage et suivis d'un bit de stop. L'égalité n'est pas prise en compte.
2. **Sélection de l'interface pour PC En sélectionnant la sortie pour PC (Personal Computer IBM compatible), la sortie de transmission sera continue et aura la même fréquence que celle avec laquelle le poids est mis à jour sur l'écran de la balance.** Il est possible d'utiliser toutes les fonctions de la balance directement depuis le clavier de l'ordinateur, en transmettant à la balance les codes ASCII indiqués dans le tableau ci-dessous. Le connecteur à utiliser pour la liaison du PC est le nombre 2 dans la fig.2, par.0

CODE	1° FONCTION (PRESSION UNIQUE)
"T" = H54	TARE
"C" = H43	CALIBRAGE
"E" = H45	ENTER
"M" = H4D	MENU
"O" = H4F	ON/OFF

CODE	2° FONCTION (PRESSION PROLONGÉE)
"t" = H74	TARE
"c" = H63	CALIBRAGE
"e" = H65	ENTER
"m" = H6D	MENU
"o" = H6F	ON/OFF

En sélectionnant la sortie sur PC sur commande, la sortie de transmission ne sera disponible que sur pression de la touche **PRINT**, également dans ce cas, il sera possible d'utiliser toutes les fonctions de la balance directement depuis le clavier de l'ordinateur, en transmettant à la balance les codes ASCII indiqués dans le tableau ci-dessous.

3. Raccordement de la balance au PC

Pour la réception-transmission des données, reliez le connecteur (nombre 2 dans la fig.2, par.0) de la balance au port sériel du PC comme indiqué sur le schéma suivant:

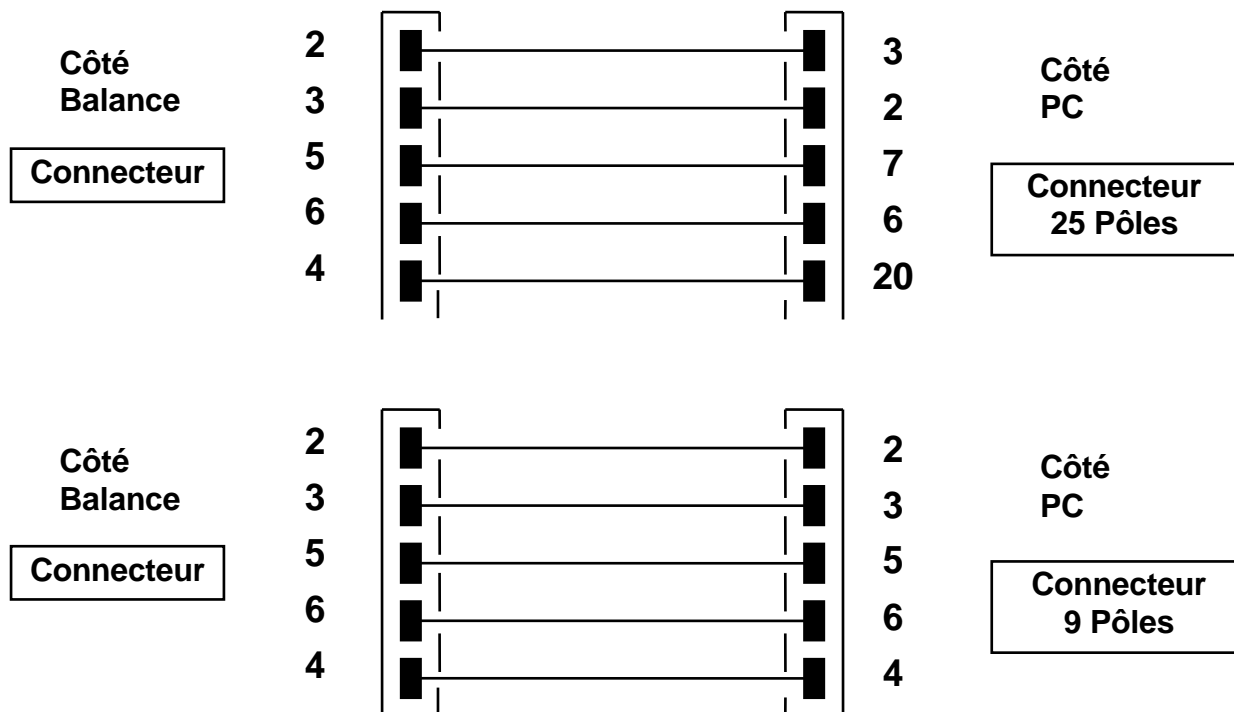

4. Format de transmission

L'opérateur-chaîne transmis est constitué des caractères suivants :

- premier caractère : signe du poids (espace ou -)
- deuxième/neuvième caractère : poids ou autre donnée
- dixième/douzième caractère : symbole unité de mesure
- treizième caractère : indicateur de stabilité
- quatorzième caractère : carriage return (retour chariot)
- quinzième caractère : line feed (alimentation ligne)

Les éventuels zéros non significatifs sont les espaces.

Les tableaux suivants indiquent les différents formats de transmission :

Mode pesée (valide pour la transmission en mode continu et sur commande)

1°	2°	3°	4°	5°	6°	7°	8°	9°	10°	11°	12°	13°	14°	15°
Signe	Poids							Unité de mesure			Stabilité	CR	LF	

Mode densité (uniquement en mode de transmission sur commande)

1°	2°	3°	4°	5°	6°	7°	8°	9°	10°	11°	12°	13°	14°	15°	16°	17°
d	=	Valeur dentisté					Espace		Unité de mesure					CR	LF	

Mode de comptage de pièces (uniquement en mode de transmission sur commande)

Nombre de pièces

1°	2°	3°	4°	5°	6°	7°	8°	9°	10°	11°	12°	13°	14°	15°	16°
Pcs		:	Espace				Nombrede pièces								

Poids total des pièces

1°	2°	3°	4°	5°	6°	7°	8°	9°	10	11°	12°	13°	14°	15°	16°	17°	18°	19°	20°
Weight (Poids)						:	Espace	Valeur poids							Espace	g	Espace	S	

Poids unitaire moyen des pièces

1°.	2°	3°	4°	5°	6°	7°	8°	9°	10°	11°	12°	13°	14°	15°	16°	17°	18°
PMU		:	Espace				Valeur poids									Espace	g

Mode de pesée en pourcentage (valide en mode de transmission sur commande)

Pourcentage

1°	2°	3°	4°	5°	6°	7°	8°	9°	10°	11°	12°	13°	14°	15°	16°	17°	18°
Perc		.	Espace				Pourcentage									Espace	%

Poids

1°.	2°	3°	4°	5°	6°	7°	8°	9°	10°	11°	12°	13°	14°	15°	16°	17°	18°
Weight (Poids)						Espace	Valeur poids									Espace	g

Mode de pesée des animaux (valide en mode de transmission sur commande)

Temps

1°	2°	3°	4°	5°	6°	7°	8°	9°	10°	11°	12°	13°	14°	15°	16°	17°	18°
Time(Temps)				Espace	=	Espace			Valeur Temps			Sec		Espace			

Poids moyen

1°	2°	3°	4°	5°	6°	7°	8°	9°	10°	11°	12°	13°	14°	15°	16°	17°	18°
Ave		.	=	Espace				Valeur poids moyen						Espace		g	

Fonction somme de poids (valide en mode de transmission sur commande)

Pesée

1°	2°	3°	4°	5°	6°	7°	8°	9°	10°	11°	12°	13°	14°	15°	16°	17°	18°
numéro de pesage		.	Espace			Valeur poids						Espace		g			

Pèse totale

1°	2°	3°	4°	5°	6°	7°	8°	9°	10°	11°	12°	13°	14°	15°	16°	17°	18°
S	Espace	=	Espace			Valeur poids						Espace		g			

Fonction seuils (valide en mode de transmission sur commande)

1°	2°	3°	4°	5°	6°	7°	8°	9°	10°	11°	12°	13°	14°	15°	16°	17°	18°	19°	20°
Weight(Poids)							:	signe moins si négatif	Valeur poids						Espace		g		

Low

1°	2°	3°	4°	5°
- Low -				

Hight

1°	2°	3°	4°	5°
- Hight -				

Ok

1°	2°	3°	4°	5°
- Ok -				

5. Sélection de l'interface pour imprimante

En sélectionnant le mode PRINTER, la sortie sérielle de la balance sera paramétrée pour fonctionner avec des imprimantes de type sériel.

Dans ce cas, l'impression sera effectuée uniquement après avoir appuyé sur la touche **PRINT**, avec un poids stable. Si le poids ne réussit pas à se stabiliser dans un délai d'environ 10 secondes, l'inscription **ERROR05**, précédée d'un bref signal sonore s'affichera sur l'écran, et la valeur de poids ne sera pas envoyée à l'imprimante.

6. Raccordement de la balance avec l'imprimante sérielle

Pour imprimer le poids, branchez une imprimante de type sériel au connecteur (nombre 2 dans la fig.2, par.0) comme illustré sur le schéma suivant :

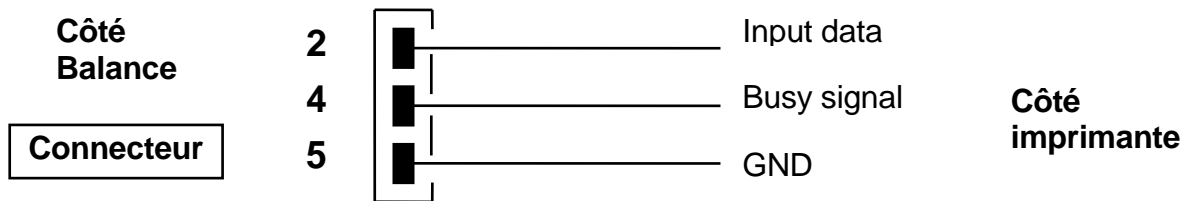

Si vous utilisez l'imprimante modèle TLP50 en option, vous pourrez imprimer en mode continu ou sur étiquettes les formats suivants :

Mode poids et charge de rupture

```
12-02-2008    12:00
Weight:      22.000 g
```

Mode de comptage de pièces

```
12-02-2008    12:00
Pcs           100
Weight:     300.000 g
PMU:         3.000 g
```

Mode de calcul de la densité

```
12-02-2008    12:00
d= 2.80066 g/cm3d
```

Mode de pesée en pourcentage

```
12-02-2009    12:00
Perc.         100.0%
Weight:     300.000 g
```

Mode de pesée des animaux

```
12-02-2010    12:00
Time = 6 Sec
Ave. = 59.446 g
```

Fonction somme de poids

```
12-02-2009    12:00
1.           16.589 g
2.           17.226 g
...
99.
-----
S=           33.815 g
```

Fonction seuils

12-02-2013	12:00
Weight: 0.00g	
-LOW-	



12-02-2012	12:00
Weight: 49.20g	
- OK -	

12-02-2011	12:00
Weight : 249.42g	
-HIGH-	

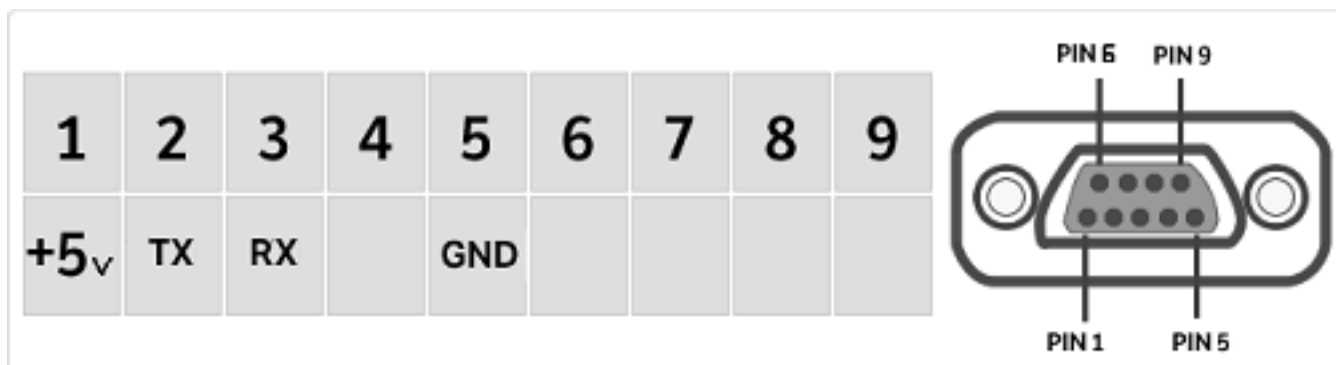
- Raccordement de la balance au clavier alphanumérique externe en option** Le connecteur 1, utilisé pour le raccordement au PC, doit également être utilisé pour le raccordement avec le clavier alphanumérique en option. Dans ce cas, le raccordement au PC ou à l'imprimante devra être effectué par l'intermédiaire du connecteur situé sur le clavier.
- Schéma connecteur interface RS232 (nombre 2 dans la fig.2, par.0)**



28 Codes d'erreur

ERREUR SUR L'écran	SIGNIFICATION	SOLUTION POSSIBLE
ERR01	le poids ne se stabilise pas après une opération de tarage	Protégez la balance des courants d'air ou des vibrations du plan de travail.
ERR02	lancement de l'opération de calibrage impossible en raison de l'instabilité de la balance	Protégez la balance des courants d'air ou des vibrations du plan de travail.
ERR03	poids de calibrage incorrect ou balance instable	Procédez au calibrage avec le poids correct ou protégez la balance des perturbations environnementales.
ERR04	poids des échantillons non adapté à la fonction de comptage de pièces ou instable	Sélectionnez un nombre d'échantillon supérieur ou protégez la balance des vibrations.
ERR05	impression impossible pour cause d'instabilité	Protégez la balance de perturbations environnementales
ERR06	le poids ne se stabilise pas en mode de densité	Protégez la balance des perturbations environnementales.
ERR07	indique une erreur d'insertion des données/ poids instable	
ERR08	Anomalie dans auto-Calibrage moteur	Contactez le Service Client
"UNLOAD"	Poids chargé sur le plateau ou plateau positionnés de façon incorrecte	Retirez le poids du plateau ou positionnez le plateau et le sous-plateau correctement.
"CAL But":	la balance demande à être recalibrée	Déchargez les poids éventuels chargés sur le plateau et appuyez sur la touche CAL.
	condition de surcharge	Retirez les poids chargés sur le plateau.
	condition de sous-charge	Positionnez le plateau et le sous-plateau correctement

29 Entretien et manutention

Un entretien régulier de votre balance permet de garantir la sécurité des opérations de mesure de votre instrument.

▪ **Nettoyage**

Avant de nettoyer la balance, débranchez l'alimentateur de la prise de courant. N'utilisez pas de produits agressifs (solvants ou similaires), préférez un linge humide avec un détergent doux. Évitez que des liquides ne pénètrent dans l'instrument durant son nettoyage, puis le nettoyage terminé, essuyez la balance avec un linge doux. Les résidus d'échantillon et de poussière peuvent être éliminés à l'aide d'un pinceau ou d'un aspirateur.

▪ **Contrôles de sécurité**

La sécurité de l'instrument n'est plus garantie lorsque :

-l'alimentateur est visiblement endommagé

-l'alimentateur ne fonctionne plus

-l'alimentateur a été stocké pendant une période prolongée dans des conditions défavorables.

Dans ces cas, contactez un centre d'assistance où des techniciens spécialisés pourront effectuer les éventuelles réparations permettant de reporter l'instrument en conditions de sécurité.

30 Guide rapide de paramétrage de la balance

- Pour accéder au menu de configuration de la balance, appuyez sur la touche **MENU** et maintenez-la enfoncée jusqu'à désactivation du signal sonore.
- Puis appuyez sur la touche **MENU** pour passer au paramètre suivant ou sur la touche **CAL** pour revenir sur le précédent. Appuyez sur la touche **PRINT** pour confirmer votre choix.
- Pour quitter le menu, appuyez sur la touche **MENU** et maintenez-la enfoncée jusqu'à désactivation du signal sonore.

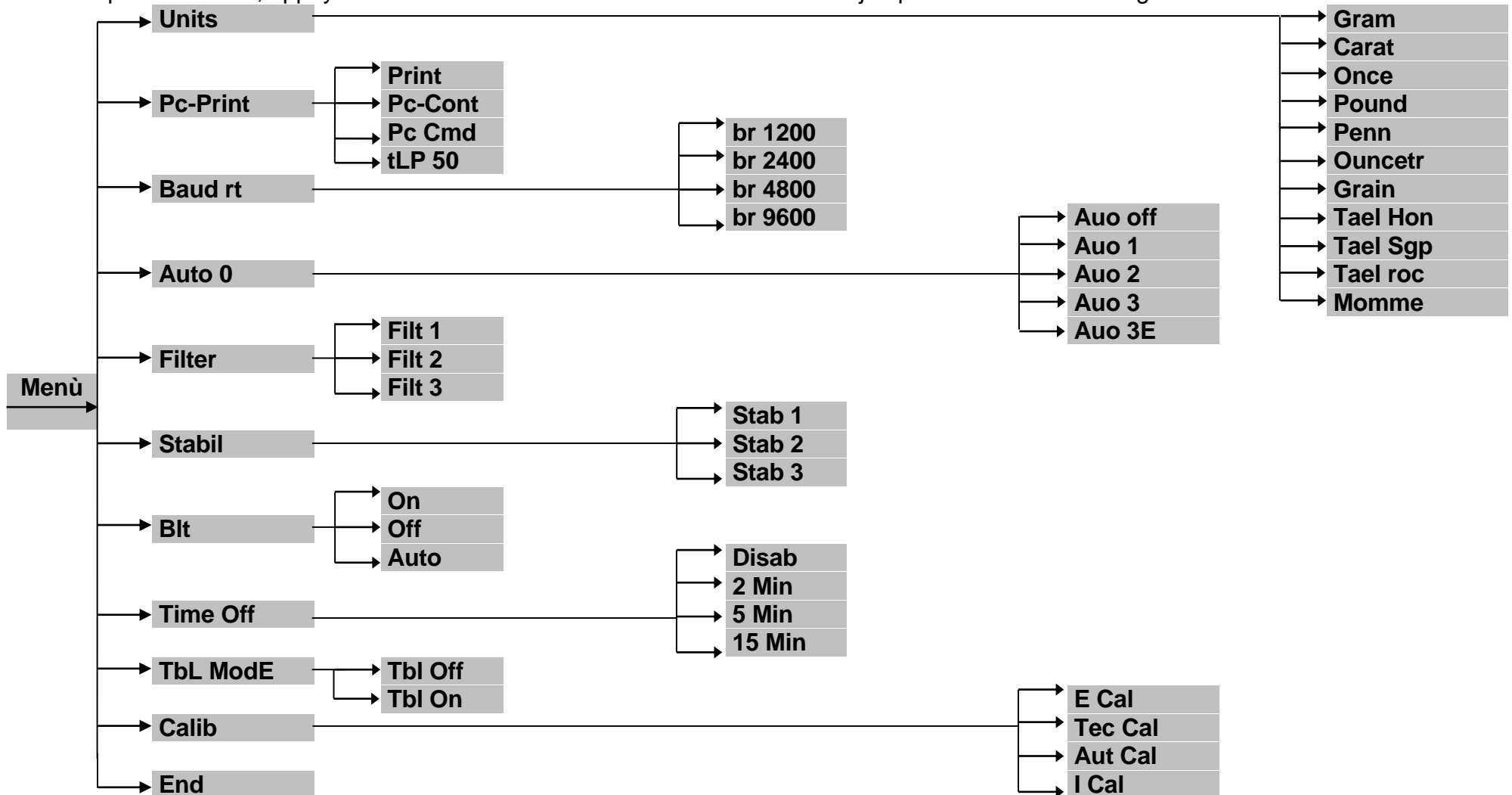

31 Guide rapide d'utilisation des programmes de la balance

- Pour accéder au menu des programmes de la balance, appuyez sur la touche **MENU**.
- Puis appuyez sur la touche **MENU** pour passer au paramètre suivant ou sur la touche **CAL** pour revenir sur le précédent. Appuyez sur la touche **PRINT** pour confirmer votre choix.
- Pour quitter le menu, appuyez sur la touche **MENU** et maintenez-la enfoncée jusqu'à désactivation du signal sonore.

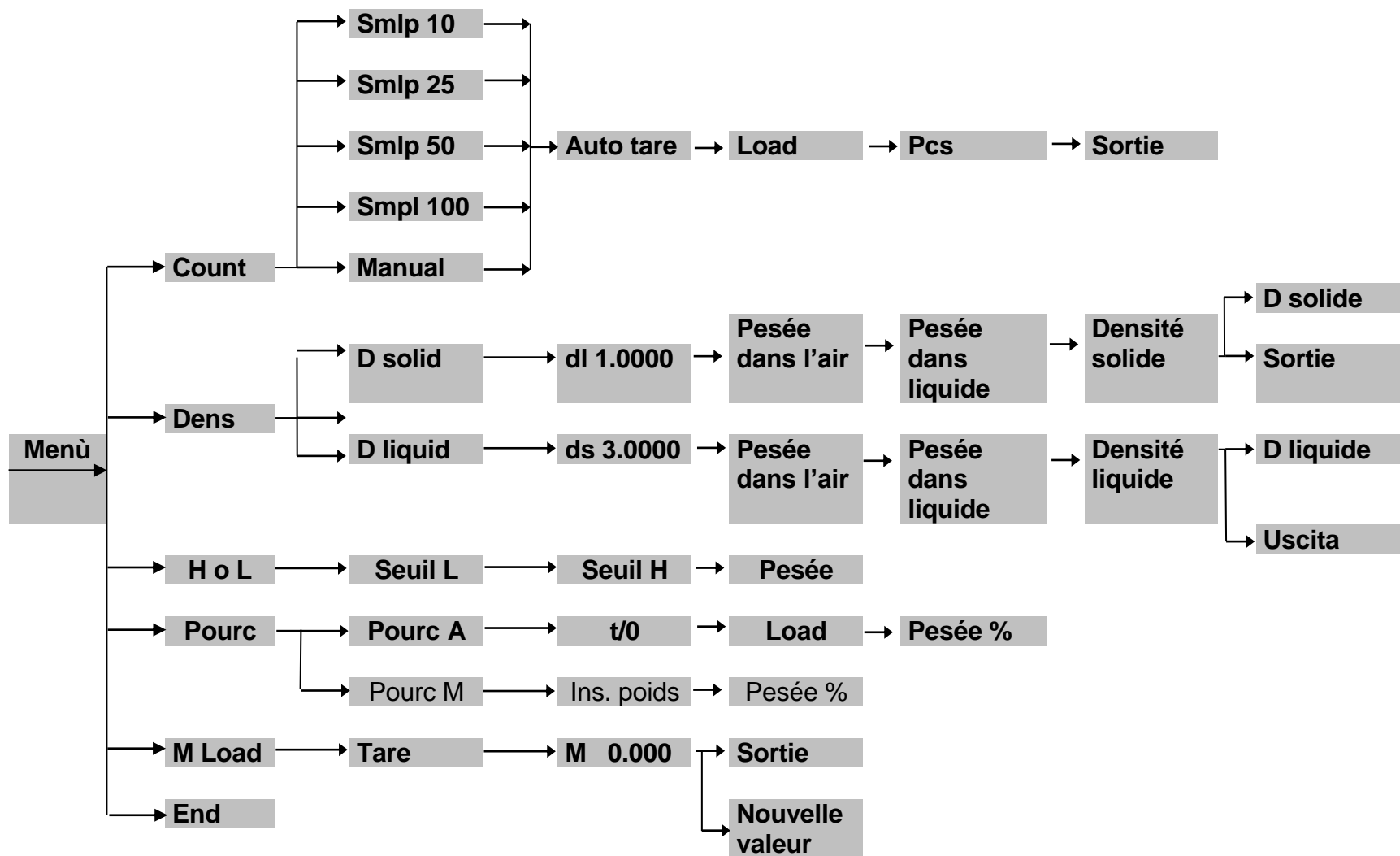

33 Caractéristiques technique balance B - C - CH - D - E - EH - F - G

Les modèles indiqués ci-dessous sont tous destinés à un usage interne.

Hauteur maximale d'utilisation : 4000 m

Degré de pollution : 2

Catégorie de survolage : II

Modèle **B - C - CH - D**:

Alimentation fournie :	INPUT: Switching 100-240Vac~ 50/ 60Hz, OUTPUT: 24V DC 1A, Potenza max assorbita 13.2VA
Adapter aux diverses conditions ambiantes	Sélection des filtres
Mise à zéro automatique :	Sélectionnable depuis Menu
Sortie de série :	RS232C
Température d'exercice :	+5°C - +35°C

Modèle **E - EH - F - G**

Alimentatore in dotazione:	INPUT: Switching 100-240Vac~ 50/ 60Hz, OUTPUT: 9V DC 1A, Potenza max assorbita 9VA
Adapter aux diverses conditions ambiantes	Sélection des filtres
Mise à zéro automatique :	Sélectionnable depuis Menu
Sortie de série :	RS232C
Température d'exercice :	+5°C - +35°C

34 Garantie

- La durée de la garantie est de 60 mois à partir de la date d'acquisition prouvée par la facture du produit ou par la note de détail.
- La garantie couvre toutes les pièces ayant des défauts de fabrication. Elle ne couvre pas les pièces mécaniques et électroniques endommagées suite à une installation erronée, une détérioration ou un usage impropre.
- Le transport vers et depuis le centre assistance est à la charge du client.

35 Élimination



Si l'emballage n'est plus utilisé, celui-ci peut être remis au centre local d'élimination des déchets. L'emballage est complètement constitué de matériaux non polluants, recyclables comme les matières premières secondaires de qualité. Les piles déchargées ne doivent pas être jetées dans les poubelles domestiques normales. Jetez-les dans les récipients de collecte à cet effet. En cas de destruction de l'appareil, extraire les piles.

OPTIKA® S.r.l.

Via Rigla, 30 - 24010 Ponteranica (BG) - ITALY Tel.: +39 035.571.392
info@optika-italy.com - www.optika-italy.com

